

MOEN®

INS11016B - 7/21



INS11016B

PLEASE CONTACT MOEN FIRST

For Installation Help, Missing or Replacement Parts
(USA)
1-800-BUY-MOEN (1-800-289-6636)
WWW.MOEN.COM

(Canada)
1-800-465-6130
www.moen.ca

FAVOR DE COMUNICARSE PRIMERO CON MOEN

Si requiere ayuda en la instalación, si faltan piezas o si necesita piezas de repuesto.
(Costa Este)
011 52 (800) 718-4345
WWW.MOEN.COM.MX

VEUILLEZ D'ABORD CONTACTER MOEN

En cas de problèmes avec l'installation, ou pour obtenir toute pièce manquante ou de rechange
1-800-465-6130
WWW.MOEN.CA

Installation Guide Guía de Instalación Guide d'installation

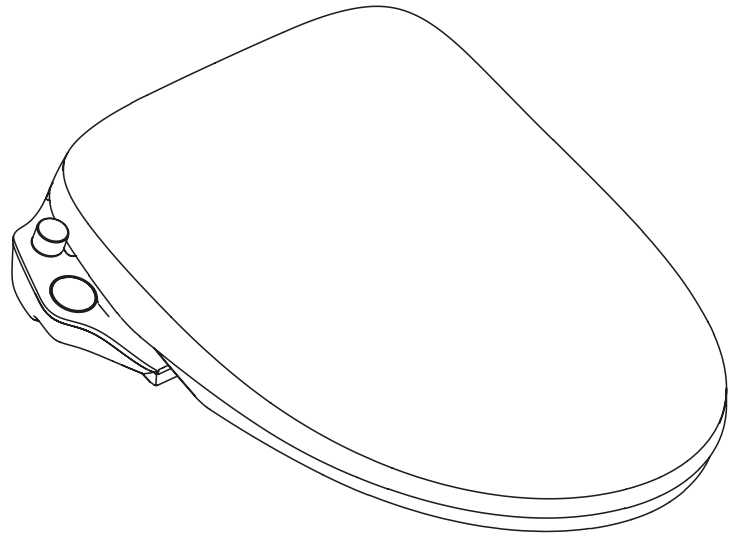

eBidet

EB1000

Bidet electrónico

EB1000

Bidet électronique

EB1000

HELPFUL TOOLS

For safety and ease of unit replacement, Moen recommends the use of these helpful tools.

HERRAMIENTAS ÚTILES

Para mayor seguridad y facilidad de reemplazo de la unidad, Moen recomienda el uso de estas herramientas.

OUTILS UTILES

Par mesure de sécurité et pour faciliter l'installation de l'appareil, Moen recommande l'utilisation des outils suivants.



Wrench
Llave
Clé



Safety Glasses
Gafas de protección
Lunettes de sécurité

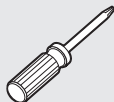

Screw Driver
Desarmador
Tournevis

Thank you for purchasing our product. Please read this installation guide before installation and use to ensure that your product will function at peak performance.

Gracias por comprar nuestro producto. Antes de su instalación y uso, lea la guía de instalación para asegurarse de que su producto funcione de manera óptima.

Nous vous remercions d'avoir acheté notre produit. Veuillez lire ce guide avant de procéder à son installation, et le consulter ensuite afin d'en assurer le fonctionnement optimal.

Item List (Confirm that all below items are inside the box)

Lista de Piezas (Verifique que todas estas piezas estén en la caja)

Liste des pièces (Vérifier que toutes les pièces décrites ci-dessous se trouvent bien à l'intérieur de la boîte)

Smart EBidet (1 set)
Bidet electrónico inteligente (1 pieza)
Bidet électronique intelligent (1 ensemble)

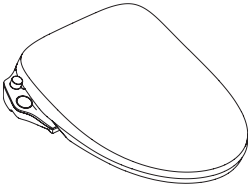

T-Valve (1 piece) includes reducing adapter
Válvula en T (1 pieza) incluye adaptador de reducción
Soupape en T (1 pièce) qui comprend un adaptateur intermédiaire

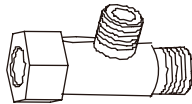

Catch Plate (1 piece)
Placa base (1 pieza)
Plaque de base (1)

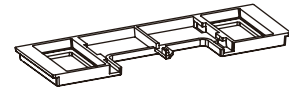

Hose (1 piece)
Manguera (1 pieza)
Tuyau (1)



Fixed Card (1 piece)
Tarjeta fija (1 pieza)
Carte fixe (1)

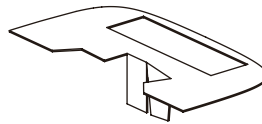

Screw Components (2 sets)
Tornillería (2 piezas)
Composants à visser (2 ensembles)



Screw, Tornillo, Vis
Adjustment Plate, Placa de ajuste, Plaque d'ajustement
Expansion Nut, Tuerca de expansión, Écrou expansible

Seat Bumper (1 piece)
Tope del asiento (1 pieza)
Amortisseur de siège (1)



Installation Guide
Guía de instalación
Guide d'installation

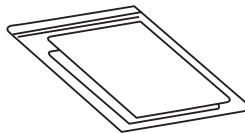

* Please confirm all the aforementioned items are inside the package. If there are any omissions, please contact customer service. T-Valve has supply interface of 7/8" ballcock thread.

* Verifique que todas las piezas antes enumeradas estén dentro del paquete. Si falta alguna, comuníquese con el Departamento de Servicio al Cliente. La válvula en T tiene una interfaz de suministro con válvula de flotador con rosca de 7/8".

* Veuillez vérifier que toutes les pièces ci-dessus se trouvent bien à l'intérieur de l'emballage. En l'absence de l'une d'elles, veuillez contacter le Service à la clientèle. La soupape en T est dotée d'une interface d'alimentation avec filetage de robinet à flotteur de 7/8 po.

BEFORE YOU BEGIN / ANTES DE EMPEZAR / AVANT DE COMMENCER

IMPORTANT: Before installing the product, please make sure you meet all of the requirements listed below.

IMPORTANTE: Antes de instalar el producto, asegúrese de cumplir con todos los requisitos enumerados a continuación.

IMPORTANT : Avant d'installer le produit, veuillez vous assurer de satisfaire à toutes les exigences indiquées ci-dessous.

Power Requirements:

Requisitos de energía:

Exigences liées à l'alimentation électrique :

- Power outlet should be 120V AC, on a minimum 15A circuit.
- The power outlet should be close enough to reach the power cord (1.2m (47in.)) but far from where water can hit it.
- The product must be grounded.
 - The wiring should be installed by a professional.
 - Please do not plug in the product before installation is complete to prevent malfunction.
- La toma de corriente debe ser de 120V CA, en un circuito mínimo de 15 A.
- La toma de corriente debe estar lo suficientemente cerca como para alcanzar el cable de alimentación (1.2 m (47 pulgadas)) pero lejos de donde le pueda caer agua.
- El producto debe estar conectado a tierra.
 - El cableado debe ser instalado por un profesional.
 - No conecte el producto antes de haber finalizado la instalación para evitar un mal funcionamiento.
- La prise de courant doit être de 120 V c.a. sur un circuit d'un minimum de 15 A.
- La prise de courant doit être suffisamment près pour permettre la connexion au cordon d'alimentation (1,2 m - 47 po), mais assez loin pour ne pas être aspergée d'eau.
- Le produit doit être mis à la terre.
 - Le câblage électrique doit être installé par un professionnel.
 - Veuillez ne pas brancher le produit avant la toute fin de l'installation de façon à prévenir un mauvais fonctionnement.

Water Requirements:

Requisitos de agua:

Exigences liées à l'alimentation en eau :

- The minimum dynamic (flowing) water pressure required is 0.08MPa (11psi).
- The maximum static (non-flowing) water pressure required is 0.8MPa (116 psi).
- Water pressure below the min. and max. range above will affect the performance of the product.
- La presión de agua dinámica mínima (corriente) requerida es de 0.08 MPa (11 psi).
- La presión de agua estática máxima (estática) requerida es de 0.8 MPa (116 psi).
- Una presión de agua inferior o superior a la indicada afecta el desempeño del producto.
- La pression d'eau dynamique minimale (avec écoulement) requise est de 0,08 MPa (11 psi).
- La pression d'eau statique (sans écoulement) requise est de 0,8 MPa (116 psi)
- Une pression d'eau respectivement inférieure ou supérieure aux mesures minimale et maximale indiquées ci-dessus influencera la performance du produit.

Sizing Requirements:

Requisitos de tamaño:

Exigences liées aux dimensions :

- Please measure your toilet to make sure that there is enough space for the eBidet as noted below:
- Mida su inodoro para asegurarse de que haya suficiente espacio para el bidet electrónico como se indica a continuación:
- Veuillez mesurer votre toilette pour vous assurer qu'il y a suffisamment d'espace pour satisfaire aux dimensions du bidet électronique, tel qu'indiqué ci-dessous:

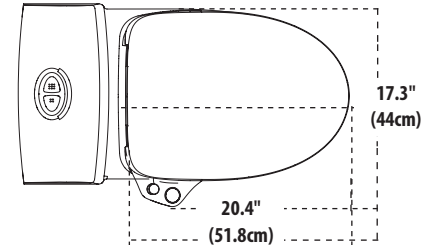

- The distance between the 2 mounting holes must be between 4-1/2" and 7" (11.4 - 17.7 cm)
- The distance from the supply valve to the eBidet inlet should be 23-9/16" (59.8 cm) or less.
- The distance between the mounting holes and the edge of the toilet bowl must be between 18" - 19-3/4" (45.7 - 50.1 cm).
- La distancia entre los 2 agujeros de montaje debe estar entre 11.4 y 17.7 cm (4 1/2" y 7").
- La distancia desde la válvula de suministro hasta la entrada del bidet electrónico debe ser de 59.8 cm (23 9/16") o menos.
- La distancia entre los agujeros de montaje y el borde de la taza del inodoro debe estar entre 45.7 y 50.1 cm (18" y 19 3/4").
- La distance entre les 2 orifices de montage doit se trouver entre 11,4 cm et 17,7 cm.
- La distance de la soupape d'alimentation jusqu'à l'entrée d'eau du bidet électronique devrait être d'au plus 59,8 cm.
- La distance entre les orifices de montage et le rebord de la cuvette de la toilette doit se trouver entre 45,7 cm et 50,1 cm.

*This product has no ground fault circuit interrupter. It should be installed in the line with ground fault circuit interrupter. Otherwise, the accidental failure of this product may result in the loss of life or property.

*Este producto no tiene un interruptor de circuito de falla a tierra. Debe instalarse en la línea con interruptor de circuito de falla a tierra. De lo contrario, la falla accidental de este producto puede resultar en la pérdida de vidas o de la propiedad.

*Ce produit ne possède pas de disjoncteur de fuite à la terre autonome. Il doit être installé dans la conduite avec le disjoncteur de fuite à la terre. Il doit être raccordé à un câble de connexion muni d'un disjoncteur de fuite à la terre. Sinon, la défaillance accidentelle de ce produit pourrait entraîner des pertes en vies humaines et en biens.

Important Safeguards Medidas de Protección Importantes Mises en garde importantes

***When using electrical products, especially when children are present, basic safety precautions should always be followed, including the following:
READ ALL INSTRUCTIONS BEFORE USING.**

***Al usar productos eléctricos, especialmente en presencia de niños, siempre se deben seguir medidas básicas de precaución, incluyendo las siguientes:
LEA TODAS LAS INSTRUCCIONES ANTES DE SU USO.**

***Lorsque vous utilisez des produits électriques, surtout en présence d'enfants, il est essentiel de suivre certaines précautions de base, y compris celles-ci :
LIRE TOUTES LES DIRECTIVES AVANT L'UTILISATION.**



WARNING : To reduce the risk of burns, electrocution, fire, or injur to persons follow the below recommendations.

1. Close supervision is necessary when this product is used by, on, or near children or invalids.
2. Use this product only for its intended use as described in this instruction guide. Do not use attachments not recommended by the manufacturer.
3. Never operate this product if it has a damaged cord or plug, if it is not working properly, if it has been dropped or damaged, or dropped into water. Return the product to a service center for examination and repair.
4. Keep the cord away from heated surfaces.
5. Never block the air openings of the product. Keep the air openings free of lint, hair, and the like.
6. Never use while sleeping or drowsy.
7. Never drop or insert any object into any opening or hose.
8. Do not use outdoors or operate when aerosol (spray) products are being used or where oxygen is being administered.
9. Connect this product to a properly grounded outlet only. See Grounding Instructions on page 5.



ADVERTENCIA: Para reducir el riesgo de quemaduras, electrocución, incendio o lesiones a personas, siga estas recomendaciones.

1. Cuando este producto sea usado por niños o personas discapacitadas, o cerca de ellos, se requiere de una estrecha supervisión.
2. Use este producto únicamente para su fin previsto como se describe en esta guía de instrucciones. No use accesorios no recomendados por el fabricante.
3. Nunca opere este producto si tiene un cable o conexión dañada, si no funciona correctamente, si se ha caído o dañado, o si ha caído al agua. Devuelva el producto a un centro de servicios para su examen y reparación.
4. Mantenga el cable alejado de superficies calientes.
5. Nunca bloquee las aberturas de aire del producto. Mantenga las aberturas de aire libres de pelusa, cabellos y elementos similares.
6. Nunca lo use si está somnoliento o adormecido.
7. Nunca arroje ni inserte objetos en ninguna abertura o manguera.
8. No lo use al aire libre ni lo ponga en funcionamiento mientras se usan productos atomizados (aerosoles) o se administra oxígeno.
9. Conecte este producto solo a una toma de corriente correctamente conectada a tierra. Consulte las instrucciones de conexión de la página 5.



AVERTISSEMENT : Pour réduire le risque de brûlures, d'électrocution, d'incendie ou de lésions corporelles, suivre les recommandations indiquées ci-dessous.

1. Une étroite supervision est requise lorsque ce produit est utilisé en présence d'enfants, par des enfants ou des personnes handicapées, ou pour des soins qui leur sont prodigués.
2. N'utiliser ce produit que pour les fins auxquelles il est prévu, comme décrit dans ce guide. Ne pas utiliser d'accessoires non recommandés par le fabricant.
3. Ne jamais faire fonctionner ce produit si son cordon ou sa fiche sont endommagés, ou s'il ne fonctionne pas correctement, s'il a été échappé ou endommagé, ou a été submergé. Retourner le produit à un centre de service à la clientèle aux fins d'examen et de réparation.
4. Garder le cordon éloigné de toute surface chauffée.
5. Ne jamais bloquer les bouches d'air du produit. Garder les bouches d'air libres de tous débris, comme la peluche, les cheveux, etc.
6. Ne jamais utiliser ce produit si on est endormi ou somnolent.
7. Ne jamais laisser tomber ou insérer un objet dans toute ouverture ou tout tuyau.
8. Ne pas utiliser à l'extérieur ou faire fonctionner lorsque des produits de pulvérisation (aérosol) sont utilisés ou que de l'oxygène est administré.
9. Raccorder ce produit uniquement à une prise correctement mise à la terre. Voir les Directives de mise à la terre à la page 5.

**SAVE THESE INSTRUCTIONS.
GUARDE ESTAS INSTRUCCIONES.
CONSERVER CES DIRECTIVES POUR RÉFÉRENCE ULTÉRIEURE.**

Grounding Instructions Instrucciones de Conexión Directives de mise à la terre

This product should be grounded. In the event of an electrical short circuit, grounding reduces the risk of electric shock by providing an escape wire for the electric current. This product is equipped with a cord having a grounding wire with a grounding plug. The plug **MUST BE** plugged into an outlet that is properly installed and grounded.

Este producto debe conectarse a tierra. En caso de un cortocircuito, la conexión a tierra reduce el riesgo de una descarga eléctrica al proporcionar una ruta de escape para la corriente eléctrica. Este producto está equipado con un cable y una conexión con descarga a tierra. La clavija **DEBE** conectarse a una toma de corriente correctamente instalada y conectada a tierra.

Ce produit doit être mis à la terre. En cas de court circuit, la mise à la terre réduit le risque de choc électrique en fournissant un fil d'évacuation au courant électrique. Ce produit est doté d'un cordon ayant un fil de mise à la terre et d'une fiche de mise à la terre. La fiche **DOIT ÊTRE** branchée dans une prise de courant qui est correctement installée et mise à la terre.

NOTE: If you are not familiar with electrical power and procedures, call a qualified electrician.

WARNING — Improper connection of the equipment-grounding conductor can result in a risk of electric shock. Check with a qualified electrician or serviceman if you are in doubt as to whether the appliance is properly grounded. If it will not fit the outlet, have a proper outlet installed by a qualified electrician.

NOTA: Si no está familiarizado con la energía eléctrica y los procedimientos, llame a un electricista calificado.

ADVERTENCIA — La conexión incorrecta del equipo a tierra puede provocar un riesgo de descarga eléctrica. Consulte a un electricista o técnico calificado si tiene dudas sobre si el aparato está correctamente conectado a tierra. Si la conexión no encaja en la toma de corriente, solicite a un electricista calificado que instale una toma de corriente adecuada.

REMARQUE : Si l'électricité et les procédures qui s'y rattachent ne vous sont pas familières, veuillez faire appel à un électricien qualifié.

AVERTISSEMENT - Un raccord incorrect du fil de mise à la terre de l'équipement pourrait créer un risque de choc électrique. En cas de doute, faire vérifier votre installation par un électricien qualifié ou un expert en réparations pour savoir si l'appareil est correctement mis à la terre. Si la fiche électrique n'est pas compatible avec la prise de courant, demander à un électricien qualifié d'installer une prise appropriée.

DANGER: Improper use of the grounding plug can result in a risk of electric shock. If repairing or replacing the cord or plug is necessary, **DO NOT** connect the grounding wire to either flat blade terminal. The wire with insulation having an outer surface that is green with or without yellow stripes is the grounding wire.

Check with a qualified electrician or serviceman if the grounding instructions are not completely understood, or if in doubt as to whether the product is properly grounded. This product is factory equipped with a specific electric cord and plug to permit connection to a proper electric circuit. Make sure that the product is connected to an outlet having the same configuration as the plug. No adapter should be used with this product. **DO NOT** modify the plug provided - if it will not fit the outlet, have the proper outlet installed by a qualified electrician. If the product must be reconnected for use on a different type of electric circuit, the reconnection should be made by a qualified service personnel.

This product is for use on a normal 120V circuit, and has a grounding plug that looks like the plug as shown.

If it is necessary to use an extension cord, use only a three wire extension cord that has a three-blade grounding plug, and a three-slot receptacle that will accept the plug on the product. Replace or repair a damaged cord.

PELIGRO: El uso inadecuado la conexión con descarga a tierra puede causar un riesgo de cortocircuito. Si es necesario reparar o reemplazar el cable o el la clavija, **NO** conecte el cable con descarga a tierra a ninguna terminal portadora de corriente. El cable aislado con una superficie exterior verde con o sin rayas amarillas es el cable con descarga a tierra.

Consulte a un técnico o electricista calificado si no comprende totalmente las instrucciones de conexión o si tiene dudas sobre si el producto está correctamente conectado a tierra. Este producto viene equipado de fábrica con una clavija y cable eléctrico específico para permitir la conexión a un circuito eléctrico apropiado. Asegúrese de que el producto esté conectado a una toma de corriente con la misma configuración que la clavija. No se debe usar ningún adaptador con este producto. **NO** modifique la clavija, si no se ajusta a la toma de corriente, pídale a un electricista calificado que instale una toma de corriente apropiada. Si el producto debe reconectarse para su uso en otro tipo de circuito eléctrico, la reconexión debe estar a cargo de personal de servicio calificado.

Este producto debe usarse en un circuito normal de 120 V, y cuenta con una clavija con conexión a tierra que se parece a la que se muestra en la imagen.

Si es necesario usar una extensión, use únicamente una extensión trifásica con una clavija de tres puntas con descarga a tierra y una toma de corriente con tres salidas que sea compatible con la clavija del producto. Reemplace o repare el cable dañado.

DANGER : L'utilisation inappropriée d'une fiche de mise à la terre pourrait créer un risque de choc électrique. Si la réparation ou le remplacement du cordon ou de la fiche est nécessaire, **NE PAS** connecter le fil de mise à la terre à l'une ou l'autre des bornes à lame plate. Le fil isolé, dont la surface externe est verte, avec ou sans bandes jaunes, est le fil de mise à la terre.

Faire vérifier votre installation par un électricien qualifié ou un expert en réparation en cas de doute quant à votre compréhension des directives de mise à la terre ou quant à savoir si l'appareil est correctement mis à la terre. Ce produit est doté en usine d'un cordon et d'une fiche qui lui sont propres, permettant une connexion à un circuit électrique approprié. S'assurer que le produit est branché à une prise de courant ayant la même configuration que la fiche. Aucun adaptateur ne doit être utilisé avec ce produit. **NE PAS** modifier la fiche électrique fournie - si elle n'est pas compatible avec la prise de courant; demander plutôt à un électricien qualifié d'installer une prise appropriée. Si le produit doit être reconnecté aux fins d'utilisation sur un type différent de circuit électrique, la reconnexion doit être effectuée par un expert en réparation qualifié.

Ce produit doit être utilisé avec un circuit régulier de 120V et possède une fiche de mise à la terre qui ressemble à celle illustrée.

Si une rallonge est nécessaire, n'utilisez qu'une rallonge trifilaire munie d'une fiche de mise à la terre à trois broches et d'une prise à trois trous s'adaptant à la fiche du produit. Remplacer ou réparer tout cordon endommagé.

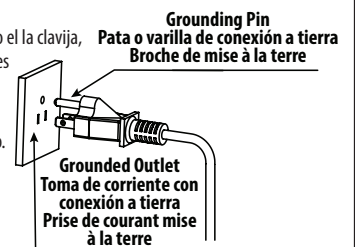

Warnings and Safety Advertencias y Seguridad Avertissements de sécurité

***PLEASE READ THOROUGHLY.**

Thank you for your purchase. To ensure proper and safe use of this product, carefully read this section prior to any usage.

Afterwards, store this manual for future reference.

The hazards and warnings listed herein are important to our user's safety. Significant consequences may result from failure to heed warnings. The company will not be held liable for any injuries to the user and damages to the product due to improper usage and/or failure to heed safety warnings.

***LEA CON ATENCIÓN.**

Gracias por su compra. Para garantizar el uso adecuado y seguro de este producto, lea cuidadosamente esta sección antes de usarlo.

Posteriormente, guarde este manual para referencia futura.

Los riesgos y advertencias que aquí se incluyen son importantes para la seguridad de nuestros usuarios. No prestar atención a estas advertencias puede provocar graves consecuencias. La empresa no será responsable de las lesiones al usuario ni de los daños al producto a causa del uso inapropiado o la falta de cumplimiento de las advertencias de seguridad.

***LIRE ATTENTIVEMENT CE QUI SUIT.**

Nous vous remercions de votre achat. Pour assurer une utilisation appropriée et sécuritaire de ce produit, lire attentivement cette section avant de commencer à l'utiliser. Après l'installation, conserver ce guide pour référence ultérieure.

Les avertissements de dangers indiqués dans ce guide sont importants pour la sécurité de l'utilisateur. De graves conséquences peuvent résulter du fait de ne pas tenir compte de ces avertissements. L'entreprise décline toute responsabilité quant à toute blessure que pourrait subir l'utilisateur, et à tout dommage au produit pouvant résulter d'une utilisation inappropriée et/ou du défaut de prendre en compte les avertissements de sécurité.

Explanation of Terms and Symbols Explicación de Términos y Símbolos Explications des termes et des symboles

Warning

Indicates possible injury resulting from improper usage due to disregarding this message.
Indica posibles lesiones resultantes del uso incorrecto por ignorar este mensaje.
Indique la possibilité de blessures découlant d'une utilisation inappropriée si ce message est ignoré.

Attention

Indicates human injury or property loss that may result from improper usage due to disregarding this message.
Indica lesión humana o pérdida de propiedad que puede resultar de un uso incorrecto por ignorar este mensaje.
Indique une blessure ou perte de biens pouvant découler d'une utilisation inappropriée si ce message est ignoré.



When used with the above "Warning" and "Attention" signs, indicates a strict request to follow noted precautions.
Cuando se usa junto con los signos de arriba de "Advertencia" y "Atención", indica una exigencia estricta de seguir las precauciones señaladas.
Lorsque combiné aux signes « Avertissement » et « Attention » ci-dessus, indique une stricte exigence de prise des précautions indiquées.



Prohibits any individual from performing any action with this symbol.
Se prohíbe a cualquier persona realizar alguna acción que presente este símbolo.
Interdit à toute personne d'effectuer toute action accompagnée de ce symbole.



Prohibits any individual from dismantling product.
Se prohíbe a cualquier persona desarmar el producto.
Interdit à toute personne de démonter le produit.



Keep product away from any wet environments, including, but is not limited to, humid environments, close proximities to baths, showers or sinks.
Mantenga el producto alejado de entornos mojados, incluyendo, entre otros, entornos húmedos, estrecha proximidad con tinas de baño, duchas o lavabos.
Garder le produit éloigné de la présence d'eau, y compris, mais sans s'y limiter, des milieux humides, à proximité des baignoires, douches ou éviers.



Do not touch.
Prohibido tocar.
Ne pas toucher.

Explanation of Terms and Symbols Explicación de Términos y Símbolos Explications des termes et des symboles



Do not touch with a wet hand.
Prohibido tocar con las manos mojadas.
Ne pas toucher avec une main mouillée.



Keep away from any extreme heat or fire.
Mantener alejado del fuego o calor extremo.
Tenir loin d'une source de chaleur extrême ou des flammes.



Operate only as instructed.
Operar únicamente según las instrucciones.
Faire fonctionner uniquement comme indiqué.



Unplug the unit from power.
Desconecte la unidad de la toma de corriente.
Débrancher l'unité.



Protective grounding.
Conexión a tierra de protección.
Mise à la terre de protection.

Warning



This product needs to be properly grounded.
*Risk of electric shock. If unsure, contact an electrician.
Este producto debe ser conectado a tierra correctamente.
*Riesgo de descarga eléctrica. Si no está seguro, comuníquese con un electricista.

Ce produit doit être correctement mis à la terre.
*Risque de choc électrique. En cas de doute, contacter un électricien.



Do not touch, insert or pull out the power plug with a wet hand.
*Risk of electric shock.
No toque, conecte ni desconecte la clavija con las manos mojadas.
*Riesgo de descarga eléctrica.
Ne pas toucher, insérer ou tirer la fiche électrique avec une main mouillée.
*Risque de choc électrique.



Do not use a power socket in poor condition or a damaged power plug.
*Risk of fire and/or electric shock.
No use una toma de corriente en malas condiciones ni un una clavija dañada *Riesgo de incendio o descarga eléctrica.
Ne pas utiliser une prise de courant en mauvais état ou une fiche électrique endommagée.
*Risque d'incendie et/ou de choc électrique.

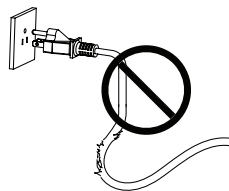

The power socket in use should be within the specified range (120 V~).
*Risk of fire and/or electric shock.
La toma de corriente en uso debe respetar el rango especificado (120 V~). * Riesgo de incendio o descarga eléctrica.
La prise utilisée doit être à la distance spécifiée (120 V~).
*Risque d'incendie et/ou de choc électrique.

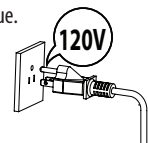

Do not pull, damage, bend, twist, stretch, roll, bundle, clamp or squeeze the power cable. Do not place anything on power cable.
*Risk of fire and/or electric shock.

No jale, dañe, doble, retuerza, estire, enrolle, ate, preñe ni apriete el cable. No coloque nada sobre el cable.
*Riesgo de incendio o descarga eléctrica.

Ne pas tirer, endommager, plier, tordre, étirer, enrouler, pincer, comprimer le câble électrique, Ne rien déposer sur le câble d'alimentation électrique.
*Risque d'incendie et/ou de choc électrique.



This product is not a toy. Advise children not to play with product.
*Risk of injury.

Este producto no es un juguete. Advierta a los niños que no deben jugar con este producto. * Riesgo de lesiones.

Ce produit n'est pas un jouet. Aviser les enfants de ne pas jouer avec le produit.
*Risque de blessure.

Warning



If the power cord is damaged, to prevent any injuries or accidents, it should be replaced by a professional.
*Risk of fire and/or electric shock.

Si el cable de alimentación está dañado, este debe ser reemplazado por un profesional para evitar lesiones o accidentes.
*Riesgo de incendio y/o descarga eléctrica.

Si le cordon d'alimentation est endommagé, afin de prévenir toute blessure ou tout accident, il doit être remplacé par un professionnel.
*Risque d'incendie et/ou de choc électrique.



Do not place a lit cigarette along with other burning objects into the unit.
*Risk of fire.

No coloque cigarrillos u otros objetos encendidos en la unidad.
*Riesgo de incendio.

Ne pas placer une cigarette allumée ni aucun objet brûlant dans l'unité.
*Risque d'incendie.



Do not use during thunderstorms (pull out the power plug during storms).
*Failure in doing so may lead to injury or fault in the product.

No lo use durante tormentas eléctricas (desconecte el cable de alimentación durante las tormentas).
*No hacerlo puede provocar lesiones o fallas en el producto.

Ne pas utiliser durant un orage électrique (débrancher la fiche d'alimentation électrique durant les orages).
*Le défaut de ce faire pourrait entraîner des lésions corporelles ou endommager le produit.



When the seat or lid is damaged, to avoid any harm, be sure to unplug the unit from power, close the water source and contact your local distributor for replacement.
*Risk of fire or electric shock.

Para evitar lesiones, cuando el asiento o la tapa estén dañados, asegúrese de desconectar la unidad de la toma de corriente, cerrar el suministro de agua y contactar a su distribuidor local para su reemplazo.
*Riesgo de incendio o descarga eléctrica.

Lorsque le siège ou le couvercle sont endommagés, pour éviter toute blessure, vous assurer de débrancher l'unité et de fermer l'alimentation en eau, puis contacter votre distributeur local aux fins de leur remplacement.
*Risque d'incendie et/ou de choc électrique.



Regularly unplug the unit from power and wipe off any dust on the plug using a dry cloth.
*Risk of fire.

Desconecte regularmente la unidad de la toma de corriente y limpie el polvo con un trapo seco.
*Riesgo de incendio.

Débrancher régulièrement l'unité et essuyer toute poussière présente sur la fiche d'alimentation électrique en utilisant un linge sec.
*Risque d'incendie.



Any person with a disability, the elderly, and children, should be using this product with the supervision of another individual.
*Be advised that sitting on the heated seat for an extended amount of time may result in burns.

Las personas que sufren de alguna discapacidad, los ancianos y los niños, deben usar este producto bajo la supervisión de otra persona.

*Tenga en cuenta que sentarse en el asiento con calefacción durante un periodo prolongado puede provocar quemaduras.

Les personnes handicapées ou âgées, de même que les enfants ne doivent utiliser ce produit que sous supervision.

*Soyez avisé(e) qu'une station assise prolongée sur le siège chauffant pourrait causer des brûlures.



Do not dismantle, repair or alter this product on your own. Call in a professional or contact Moen for future advise.
*Risk of fire, electric shock, and/or other accident that may lead to injury.

No desmonte, repare ni altere este producto usted mismo. Llame a un profesional o comuníquese con Moen para solicitar ayuda.
*Riesgo de incendio, descarga eléctrica y/u otro accidente que puede provocar lesiones.

Ne pas démonter, réparer ou modifier ce produit vous-même. Appeler un professionnel ou contacter Moen pour obtenir de l'aide.
*Risque d'incendie, de choc électrique et/ou d'autre accident pouvant causer des blessures.



For cleaning or maintenance of plastic parts, do not use any harsh cleaning agents. (These include, but are not limited to products such as: concentrated sulfuric acid, concentrated nitric acid, glacial acetic acid, carbon tetrachloride, chloroform, acetone, butanone, benzene, methylbenzene, phenol, methylphenol, dimethylformamide, methyl ether, soybean oil, acetate, 40% nitric acid, thick salt acid, 95% alcohol, kerosene, gasoline, or brake oil, etc.)
*Risk of damage parts that can lead to accidents and injuries.

Para la limpieza o mantenimiento de las piezas de plástico, no utilice productos de limpieza fuertes. (Estos incluyen, entre otros, productos como: ácido sulfúrico concentrado, ácido nítrico concentrado, ácido acético glacial, tetracloruro de carbono, cloroformo, acetona, butanona, benceno, metilbenceno, fenol, metilfenol, dimetilformamida, éter metílico, aceite de soya, acetato, ácido nítrico al 40%, ácido salino espeso, alcohol al 95%, keroseno, gasolina o aceite para frenos, etc.)
*Riesgo de daños en las piezas que puede provocar accidentes y lesiones.

Aux fins de nettoyage ou d'entretien des pièces en plastique, n'utiliser aucun produit nettoyant abrasif. (Cela comprend les produits contenant l'un ou l'autre des ingrédients suivants : acide sulfurique concentré, acide nitrique concentré, acide acétique glacial, tétrachlorure de carbone, chloroforme, acétone, butanone, benzène, méthylbenzène, phénol, méthylphénol, diméthylformamide, méthoxyméthane, huile de soya, acétate, acide nitrique à 40 %, gros sel acide, alcool à 95 %, kérosène, essence ou huile de frein, etc.)

*Risque de dommage aux pièces pouvant causer des accidents et des blessures.



Warning



Do not add water or detergent into the unit. Do not soak the product with water or cleaner.

*Risk of fire and/or electric shock.

No agregue agua o detergente en la unidad. No empape el producto con agua o líquidos de limpieza.

*Riesgo de incendio y/o descarga eléctrica.

Ne pas ajouter d'eau ni de détergent dans l'unité. Ne pas tremper le produit dans l'eau ou un produit nettoyant.

*Risque d'incendie et/ou de choc électrique.



Do not use with water that is microbiologically unsafe or of unknown quality without adequate disinfection.

*Risk of urocystitis or dermatitis. Untreated water may also cause corrode inner workings of unit and may cause electrical shock or a fire.

No lo use con agua que sea microbiológicamente insegura o de calidad desconocida sin una desinfección adecuada.

*Riesgo de urocistitis o dermatitis. El agua no tratada también puede corroer el sistema interno de la unidad y provocar descargas eléctricas o incendios.

Ne pas utiliser avec une eau qui n'est pas sécuritaire d'un point de vue microbiologique ou dont la qualité est inconnue sans d'abord la désinfecter de façon appropriée.

*Risque de cystite ou de dermatite (inflammation de la vessie ou de la peau). L'eau non traitée peut aussi corroder les éléments internes de l'appareil et causer un choc électrique ou un incendie.



Do not install product in a humid environment or a soak room. Do not spray or soak this product with any form of liquid to prevent any damage to the product.

*Risk of fire and/or electric shock.

No instale el producto en un ambiente húmedo o en un baño donde se pueda mojar. No rocíe ni empape este producto con ningún tipo de líquido para evitar daños al producto.

*Riesgo de incendio y/o descarga eléctrica.

Ne pas installer le produit dans un milieu humide ou une salle de bain immersion. Ne pas pulvériser ou faire tremper ce produit dans toute forme de liquide pour prévenir les dommages à ce produit.

*Risque d'incendie et/ou de choc électrique.



Do not apply any force to the unit's seat and lid. Do not stand on the lid or open or close the lid and the seat forcefully.

*This may result in product damage and/or user injury.

No aplique ninguna presión al asiento y la tapa de la unidad. No se pare sobre la tapa, ni abra o cierre la tapa o el asiento con fuerza.

* Esto puede provocar daños al producto y/o lesiones al usuario.

Ne pas exercer de pression sur le siège ou le couvercle de l'appareil. Ne pas se tenir debout sur le couvercle, ni forcer l'ouverture ou la fermeture du couvercle ou du siège.

*Cela pourrait endommager le produit ou causer une blessure.



Attention



Do not use the heated seat for an extended amount of time.
*Extended use may result in burns.

No use el asiento calentado durante un periodo prolongado.
*El uso prolongado puede provocar quemaduras.

Ne pas utiliser le siège chauffant pour une période prolongée.
*Une utilisation prolongée peut causer des brûlures.



While using this product, make sure that the skin is in contact with the seat sensor area. Otherwise, product may not operate correctly.
*Children and smaller individuals may have trouble staying in contact with sensor area.

Mientras usa el producto, asegúrese de que la piel esté en contacto con el área del sensor del asiento. De lo contrario, el producto podría no funcionar correctamente.

*Los niños y las personas pequeñas pueden tener problemas para mantenerse en contacto con el área del sensor.

Lors de l'utilisation du produit, s'assurer que la peau est en contact avec la zone du capteur du siège. Sinon, le produit pourrait ne pas fonctionner correctement.

*Les enfants et les personnes de petite taille pourraient avoir de la difficulté à toucher la zone du capteur.



Do not spray urine in the direction of the washing nozzle.
*Doing so may result in blockage to the washing nozzles and cleaning area.

Evite orinar en la dirección de la boquilla de lavado.
*Hacerlo puede provocar el bloqueo de las boquillas de lavado y del área de limpieza.

Ne pas diriger le jet de l'urine en direction de la buse de nettoyage.
*Cela risquerait de bloquer les buses de nettoyage et la zone de nettoyage.



Do not use old supply hose to connect to seat elbow. Use the one provided with your product. Anything else connected to the older hose may need replaced.

*Risk of water leakage and/or property loss/damage.

Solo use la manguera de suministro nueva incluida con el producto para conectar el codo del asiento. Cualquier otro elemento conectado al sistema anterior debe ser reemplazado.

*Riesgo de fugas de agua y/o pérdida/daño de la propiedad.

Ne pas utiliser l'ancien tuyau d'alimentation pour le raccord au coude de siège. Utiliser celui fourni avec votre produit. Tout autre élément raccordé à l'ancien tuyau pourrait devoir être remplacé.

*Risque de fuite d'eau ou de perte/dommage de biens.



In case of sudden power failure, remove the power plug and close the angle valve to prevent water leakage.

*Risk of water leakage and/or property loss/damage.

En caso de una falla de energía repentina, desconecte la clavija y cierre la válvula angular para evitar fugas de agua.

*Riesgo de fugas de agua y/o pérdida/daño de la propiedad.

En cas de panne de courant soudaine, débrancher la fiche d'alimentation électrique et fermer la soupape angulaire pour prévenir toute fuite d'eau.

*Risque de fuite d'eau ou de perte/dommage de biens.

Attention



Avoid direct sunlight or heat.
*Risk of product discoloration.

Evite la luz solar directa o el calor en el producto.
*Riesgo de decoloración del producto.

Éloigner le produit de la chaleur et des rayons directs du soleil.
*Risque de décoloration du produit.



Do not supply electricity with an outlet on a switch.
*Run the risk of issues caused by improperly resetting the thermal breaker.

No suministre electricidad con una toma de corriente que tenga un interruptor.
*Riesgo de problemas causados por reiniciar incorrectamente el interruptor térmico.

Ne pas alimenter l'appareil en électricité à partir d'une prise sur interrupteur.
*Risque de problèmes causés par une réinitialisation incorrecte du disjoncteur thermique.



When the filter is being replaced, be sure to close the water supply angle valve. When the filter is being installed, be sure to fasten it with force.
*Risk of water leak.

Al reemplazar el filtro, asegúrese de cerrar la válvula angular del suministro de agua. Asegúrese de fijar el filtro con fuerza al instalarlo.
*Riesgo de fuga de agua.

Lors du remplacement du filtre, s'assurer de couper l'alimentation en eau sur la soupape angulaire Lors de l'installation du filtre, s'assurer de le fixer bien fermement.
*Risque de fuite d'eau.



Unplug the unit when the product is in disuse for an extended amount of time. Make sure to shut off the water and remove the water inside the product.
*Risk of fire, leaks, and product damage.

Desconecte la unidad de la toma de corriente cuando no use el producto durante un periodo prolongado. Asegúrese de cerrar la válvula del agua y eliminar el agua dentro del producto.
*Riesgo de incendio, fugas y daños al producto.

Débrancher l'unité lorsque le produit ne doit pas être utilisé pendant une période prolongée. S'assurer de couper l'alimentation en eau et d'enlever l'eau à l'intérieur du produit.
*Risques de blessures ou de dommages au produit.



When storing or transporting in cold climate, make sure to remove all water from the unit. Product may crack and other damages may occur due to freezing water.
*Risk of fire, leaks, and product damage.

Al almacenar o transportar en climas fríos, asegúrese de eliminar toda el agua de la unidad. El producto puede agrietarse y sufrir otros daños debido a la congelación del agua.
*Riesgo de incendio, fugas y daños al producto.

Lors du rangement ou du transport par basse température, s'assurer d'enlever toute l'eau de l'unité. Le produit pourrait se fissurer ou subir d'autres dommages d'une eau gelée.
*Risques de blessures ou de dommages au produit.

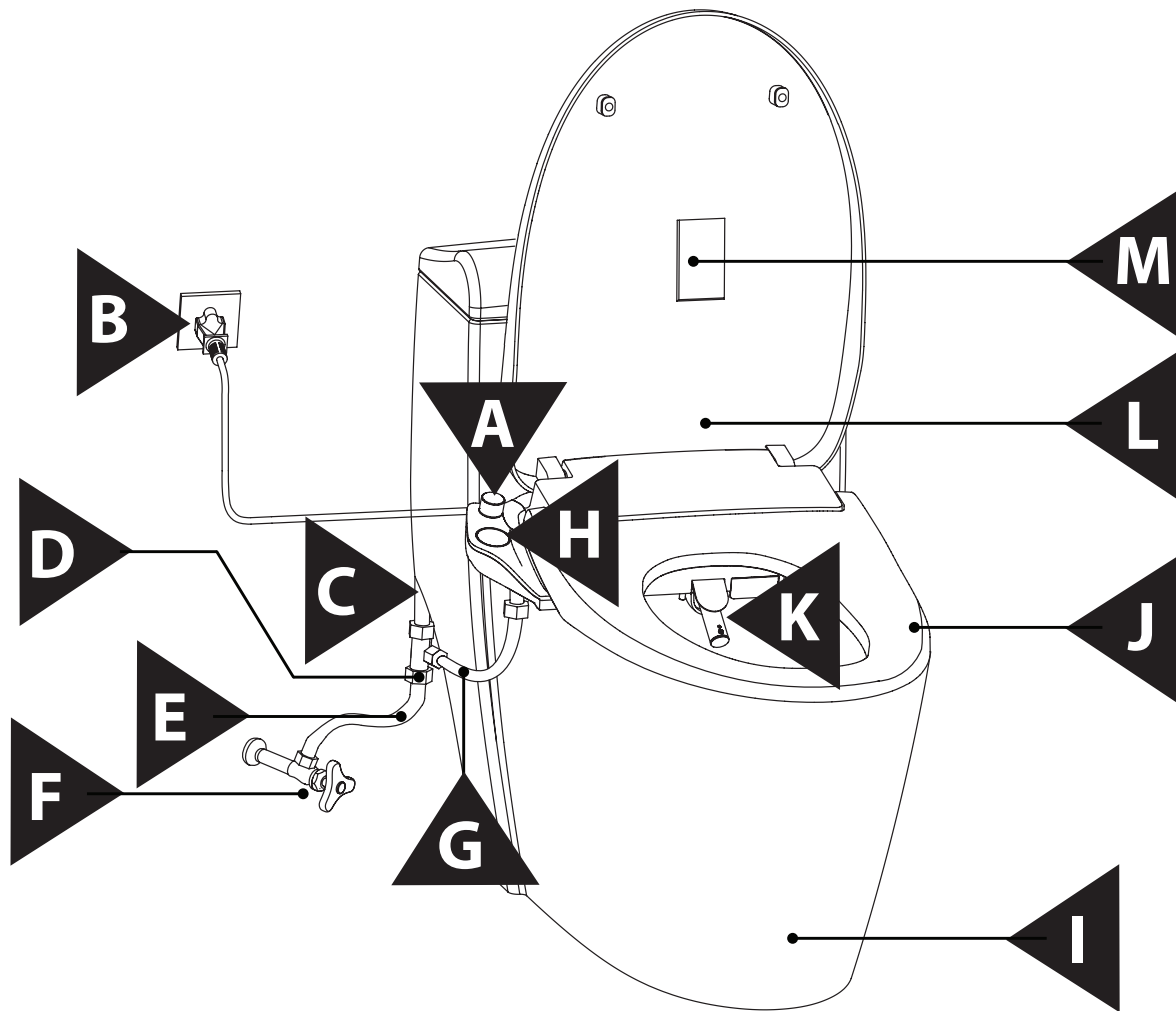

Parts List

- A. Adjustable Dial
- B. Power Cord
- C. Water Tank Inlet
- D. T-Valve
- E. Existing Water Supply Connector
- F. Water Supply (angle) Valve
- G. Hose
- H. Multi-Function Control
- I. Existing Toilet Bowl
- J. Heated Seat
- K. Nozzle
(Posterior & Feminine Wash)
- L. Lid
- M. Caution Label

Lista de Partes

- A. Perilla de ajuste
- B. Cable de alimentación
- C. Entrada del tanque de agua
- D. Válvula en T
- E. Conector de suministro de agua existente
- F. Válvula de suministro de agua (de ángulo)
- G. Manguera
- H. Control multifuncional
- I. Taza de inodoro existente
- J. Asiento con calefacción
- K. Boquilla (posterior y femenina)
- L. Tapa
- M. Etiqueta de precaución

Liste des Pièces

- A. Cadran réglable
- B. Cable de alimentation
- C. Entrée d'eau du réservoir
- D. Soupape en T
- E. Raccord existant d'alimentation en eau
- F. Soupape d'alimentation en eau (angulaire)
- G. Tuyau
- H. Contrôle multifonction
- I. Cuvette de toilette existante
- J. Siège chauffant
- K. Buse (pour les parties arrière et avant)
- L. Couvercle
- M. Étiquette de mise en garde

eBidet SEAT CONTROL FUNCTIONS / FUNCIONES DE CONTROL DEL ASIENTO del bidet electrónico / FONCTIONS DE CONTRÔLE DU SIÈGE du bidet électronique

POWER/STOP

Function: Turn product on/off or stop an operating function.

Activation: Press once to turn power on if power is off, or to stop an operating function. Press and hold for 3 seconds to turn off.

Encendido/Apagado

Función: Encender/Apagar la unidad o detener una función.

Activación: Presione una vez para encender la unidad si está apagada o para detener una función en operación. Mantenga pulsado durante 3 segundos para apagar.

MISE SOUS TENSION / ARRÊT

Fonction : Mettre en marche/arrêter l'appareil, ou interrompre une fonction en marche.

Pour l'activer : Appuyer une fois sur le bouton pour mettre en marche/arrêter l'appareil, ou interrompre une fonction en marche. Appuyer sur le bouton et le maintenir enfoncé pendant 3 secondes pour arrêter l'appareil.

FEMININE WASH

*** Must be seated on toilet for operation.**

Rotate the adjustable dial counter-clockwise 45 degrees to commence the feminine wash mode, which actuates the cleaning mechanism. The feminine wash operation cycle lasts approximately 4 minutes. As feminine wash is activated, rotate the adjustable dial clockwise or counter-clockwise to desired cleaning strength. See next page for further clarification on adjustments/functions.

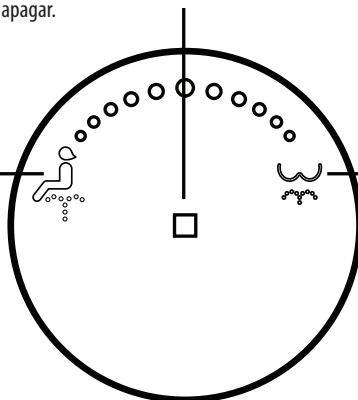

POSTERIOR WASH

*** Must be seated on toilet for operation.**

Rotate the adjustable dial clockwise 45 degrees to commence the posterior wash mode, which actuates the cleaning mechanism. The posterior wash operation cycle lasts approximately 4 minutes. As posterior wash is activated, rotate the adjustable dial clockwise or counter-clockwise to adjust the desired cleaning strength. See next page for further clarification on adjustments/functions.

LAVADO ÍNTIMO

*** Debe estar sentado en el inodoro para que funcione.**

Gire 45 grados el dial ajustable en sentido antihorario para comenzar el modo de lavado íntimo, que activa el mecanismo de limpieza. El ciclo de operación de lavado íntimo dura aproximadamente 4 minutos. Mientras esta función está activa, gire el dial ajustable hacia un lado o hacia el otro hasta obtener la intensidad de limpieza deseada. Consulte la página siguiente para obtener más detalles sobre los ajustes/funciones.

NETTOYAGE FÉMININ

*** Ne fonctionne que si la personne est assise sur la toilette.**

Tourner le cadran réglable dans le sens antihoraire de 45 degrés pour lancer le mode de nettoyage féminin, ce qui active le mécanisme de nettoyage. Le cycle de nettoyage des parties arrière dure environ 4 minutes. Pendant que le mode de nettoyage féminin est en fonction, tourner le cadran réglable dans le sens horaire ou antihoraire selon la force de pulvérisation souhaitée pour le nettoyage. Voir la page suivante pour obtenir plus de renseignements sur les réglages/fonctions.

*Functions will only work when user is seated on the e-bidet seat. When user sits on seat the unit will emit a **two-tone beep** to indicate the seat sensor has been activated and wash functions are available. Water will then flow briefly through the nozzle to prepare for wash function usage. **To turn seat sound off:** When not seated, press and hold the control, then rotate more than 45° in the posterior mode (♂) direction. A **double beep** will sound to confirm function has been turned off. Repeat steps to turn function back on. A **single beep** will confirm the function is back on.

*Las funciones solo trabajan cuando el usuario esté sentado en el asiento del bidet electrónico. Cuando el usuario se sienta en el asiento, la unidad emitirá un **pitido de dos tonos** para indicar que el sensor del asiento se ha activado y que las funciones de lavado están disponibles. Después, el agua fluirá brevemente por la boquilla para prepararse para el uso de la función de lavado ♀. **Para desactivar el sonido del asiento:** Durante 3 segundos, presione los botones "Masaje F/C" y "Limpieza automática" en el control remoto. Sonará un **pitido doble** para confirmar que la función se ha desactivado. Repita los pasos para volver a activar la función. Un **solo pitido** confirmará que la función ha sido activada nuevamente.

*Les fonctions ne peuvent servir que si l'utilisateur est assis sur le siège du bidet électronique. Lorsque l'utilisateur s'assoit sur le siège, l'appareil émet **deux signaux sonores (deux bips)** pour indiquer que le capteur du siège a été activé, et que les fonctions de nettoyage sont disponibles. De l'eau s'écoulera ensuite brièvement par la buse en préparation du choix de la fonction de nettoyage. **Pour désactiver le son du siège :** Appuyer sur les boutons « Massage C/F » et « Nettoyage automatique » de la télécommande pendant 3 secondes ♂. L'appareil émettra **deux signaux sonores (deux bips)** pour confirmer que la fonction a été désactivée. Répéter ces étapes pour réactiver la fonction. L'appareil émettra **un signal sonore (un bip)** pour confirmer que la fonction a été réactivée.

LAVADO POSTERIOR

*** Debe estar sentado en el inodoro para que funcione.**

Gire 45 grados el dial ajustable en sentido horario para iniciar el modo de lavado posterior, que activa el mecanismo de limpieza. El ciclo de operación de lavado posterior dura aproximadamente 4 minutos. Mientras esta función está activa, gire el dial ajustable hacia un lado o hacia el otro para ajustar la intensidad de limpieza deseada. Consulte la página siguiente para obtener más detalles sobre los ajustes/funciones.

NETTOYAGE DES PARTIES ARRIÈRE

*** Ne fonctionne que si la personne est assise sur la toilette.**

Tourner le cadran réglable dans le sens antihoraire de 45 degrés pour lancer le mode de nettoyage des parties arrière, ce qui active le mécanisme de nettoyage. Le cycle de nettoyage des parties arrière dure environ 4 minutes. Pendant que le mode de nettoyage des parties arrière est en fonction, tourner le cadran réglable dans le sens horaire ou antihoraire selon la force de pulvérisation souhaitée pour le nettoyage. Voir la page suivante pour obtenir plus de renseignements sur les réglages/fonctions.

eBidet SEAT CONTROL FUNCTIONS / FUNCIONES DE CONTROL DEL ASIENTO del bidet electrónico / FONCTIONS DE CONTRÔLE DU SIÈGE du bidet électronique

NOZZLE ADJUSTMENT

When sitting, after the start of the feminine or posterior wash function, the nozzle will be in the default position. Press the  button to adjust nozzle within 5 different levels.

AJUSTE DE LA BOQUILLA

Al sentarse, después del inicio de la función de lavado íntimo o posterior, la boquilla estará en la posición predeterminada. Presione el botón  para ajustar la boquilla en uno de los 5 niveles diferentes.

AJUSTEMENT DE LA BUSE

Une fois l'utilisatrice/utilisateur assis/e sur le siège, après le démarrage de la fonction de nettoyage féminin ou de nettoyage des parties arrière, la buse se trouvera à sa position implicite. Appuyer sur le bouton  pour ajuster la buse selon l'un des 5 différents niveaux.

NIGHT LIGHT BUTTON

Press the  button to turn the night light on or off. Light illuminates the toilet bowl.

BOTÓN DE LUZ NOCTURNA

Presione el botón  para encender o apagar la luz nocturna. La luz ilumina la taza del inodoro.

BOUTON DE LA VEILLEUSE

Appuyer sur le bouton  pour ouvrir ou fermer la veilleuse. La veilleuse éclaire la cuvette de la toilette.

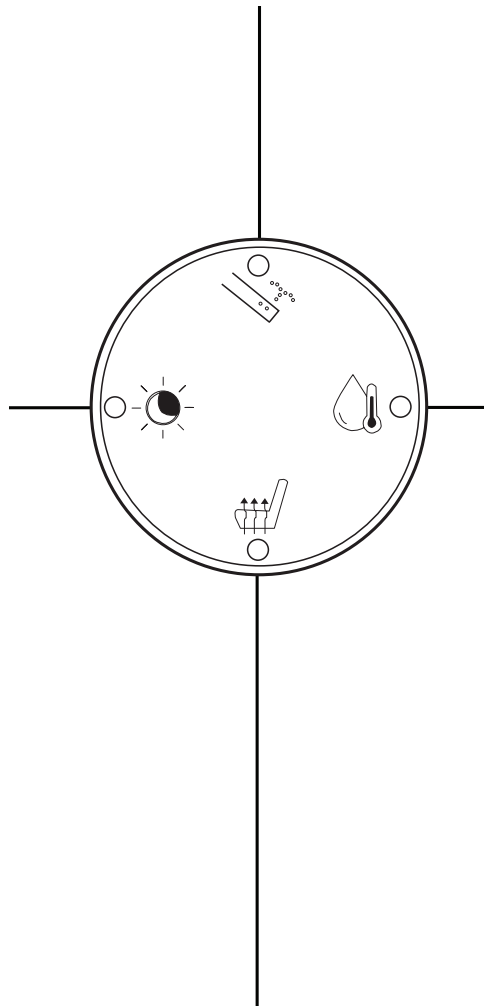

WATER TEMPERATURE

Press  button to adjust water temperature. The water temperature levels are cold, warm, hot and off.

Indicator sound: Cold (ding), warm (ding ding), hot (ding, ding, ding), off (dong).

Indicator light color: Cold (blue), warm (purple), hot (red), off (not on).

TEMPERATURA DEL AGUA

Presione el botón  para ajustar la temperatura del agua. Las opciones de temperatura del agua son frío, tibio, caliente y apagado.

Indicador de sonido: Fría (ding), tibia (ding, ding), caliente (ding, ding, ding), apagado (dong).

Indicador de luz: Fría (azul), tibia (morado), caliente (rojo), apagado (sin luz).

TEMPÉRATURE DE L'EAU

Appuyer sur le bouton  pour régler la température de l'eau. Le jet d'eau peut être réglé à une température froide, tiède ou chaude, ou être désactivé.

Sons de l'indicateur lors du réglage de la température : froide (ding), tiède (ding ding), chaude (ding, ding, ding), fonction désactivée (dong).

Couleur du témoin : froide (bleu), tiède (pourpre), chaude (rouge), fonction désactivée (témoin éteint).

SEAT TEMPERATURE

Press the  button to adjust the seat temperature. The seat temperature levels are cold, warm, hot and off.

Indicator sound: Cold (ding), warm (ding ding), hot (ding ding ding), off (dong).

Indicator light color: Cold (blue), warm (purple), hot (red), off (not on).

TEMPERATURA DEL ASIENTO

Presione el botón  para ajustar la temperatura del asiento. Las opciones de temperatura del asiento son frío, tibio, caliente y apagado.

Indicador de sonido: Fría (ding), tibia (ding, ding), caliente (ding, ding, ding), apagado (dong).

Indicador de luz: Fría (azul), tibia (morado), caliente (rojo), apagado (sin luz).

TEMPÉRATURE DU SIÈGE

Appuyer sur le bouton  pour régler la température du siège. Le siège peut être réglé à une température froide, tiède ou chaude. Cette fonction peut également être désactivée.

Sons de l'indicateur lors du réglage de la température : froide (ding), tiède (ding ding), chaude (ding, ding, ding), fonction désactivée (dong).

Couleur du témoin : froide (bleu), tiède (pourpre), chaude (rouge), fonction désactivée (témoin éteint).

Product Functions
Funciones del Producto
Fonctions du produit

	Function Función Fonction
Cleanse Lavado Nettoyage	FEMININE WASH, LAVADO ÍNTIMO, NETTOYAGE FÉMININ POSTERIOR WASH, LAVADO POSTERIOR, NETTOYAGE DES PARTIES ARRIÈRE OSCILLATING CLEANSE, LAVADO OSCILANTE, NETTOYAGE OSCILLANT WATER PRESSURE CONTROL, CONTROL DE PRESIÓN DEL AGUA, CONTRÔLE DE LA PRESSION D'EAU WATER TEMP CONTROL, CONTROL DE TEMPERATURA DEL AGUA, CONTRÔLE DE LA TEMPÉRATURE DE L'EAU NOZZLE POSITION ADJUSTMENT, AJUSTE DE POSICIÓN DE LA BOQUILLA, RÉGLAGE DE LA POSITION DE LA BUSE INSTANTANEOUS WATER HEATING, CALENTAMIENTO DE AGUA INSTANTÁNEO, CHAUFFE-EAU INSTANTANÉ
Seat Asiento Siège	ANTIMICROBIAL SEAT, ASIENTO ANTIMICROBIANO, SIÈGE ANTIMICROBIEN HEATED SEAT TEMP CONTROL, CONTROL DE TEMPERATURA DEL ASIENTO TÉRMICO, CONTRÔLE DE LA TEMPÉRATURE DU SIÈGE CHAUFFANT SOFT CLOSE SEAT AND LID, TAPA Y ASIENTO DE CIERRE SUAVE, SIÈGE ET COUVERCLE À FERMETURE EN DOUCEUR
Hygiene Higiene Hygiène	ANTIBACTERIAL NOZZLE, BOQUILLA ANTIBACTERIANA, BUSE ANTIBACTÉRIENNE REPLACEABLE NOZZLE, BOQUILLA REEMPLAZABLE, BUSE REMPLAÇABLE
Energy Saving Ahorro de energía Économies d'énergie	AUTO ENERGY SAVER, AHORRADOR AUTOMÁTICO DE ENERGÍA, ÉCONOMISEUR D'ÉNERGIE AUTOMATIQUE ON/OFF BUTTON, BOTÓN DE ENCENDIDO/APAGADO, BOUTON MARCHÉ/ARRÊT
Sensor Sensor Capteur	SEAT SENSOR, SENSOR DE ASIENTO, CAPTEUR DE SIÈGE NIGHT LIGHT, LUZ NOCTURNA, VEILLEUSE

RESTORE FACTORY SETTINGS
RESTABLECER LA CONFIGURACIÓN DE FÁBRICA
RESTAURATION DES PARAMÈTRES D'USINE

To restore the product to the original factory settings, unplug the unit, wait 1 minute and then plug the unit back in. The Water Temp., Seat Temp., Spray Strength, and Nozzle Position will restore to the original middle level settings.

Para restablecer el producto a la configuración original de fábrica, desconecte el aparato de la pared, espere un minuto y después vuelva a conectarlo. La temperatura del agua, la temperatura del asiento, la temperatura del secador, la intensidad del rociado y la posición de la boquilla se restablecerán a la configuración original del nivel medio.

Pour restaurer le produit à ses paramètres d'usine, débrancher d'abord l'appareil en retirant la fiche du cordon d'alimentation de la prise de courant. Attendre 1 minute, puis rebrancher l'appareil. La température de l'eau, la température du siège, la température du séchoir, la force du jet et la position de la buse seront toutes restaurées aux paramètres de niveau moyen d'origine, soit tels qu'ils avaient été fixés en usine.

Specifications Especificaciones Spécifications

Power Rating Potencia Nominal Puissance Nominale		120V~
Frequency Frecuencia Fréquence		60Hz
Rated Power Input Entrada de potencia nominal Puissance d'entrée nominale		1050W (When inlet water tempertaure is 59°F) 1,050 W (Cuando la temperatura del agua de entrada es de 15 °C) 1 050 W (lorsque la température d'entrée est de 15°C)
Seat Temperature Range Rango de temperatura del asiento Fourchette de températures du siège		Ambient to 104°F Ambient to 40°C
Source Water Temperature Range Rango de temperatura del agua de origen Fourchette de températures de la source d'eau		Ambient to 95°F Ambient to 35°C
Water Supply Type Tipo de suministro de agua Type d'alimentation en eau		(T-Valve) 7/8" ballcock (Válvula en T) válvula de flotador de 7/8" (Soupape en T) robinet à flotteur de 7/8 po
Water Inlet Entrada de agua Entrée d'eau	Minimum Water Pressure Presión mínima del agua Pression d'eau minimale	11psi, and also make sure the water flow is above 0.6gal/10s 0.08 MPa, y también asegúrese de que el flujo de agua sea superior a 2.3 l/10 s 0,08 MPa, et aussi s'assurer que le débit d'eau est supérieur à 2,3 L/10 s
	Maximum Water Pressure Presión máxima del agua Pression d'eau maximale	116 psi, in a static condition 0.8 MPa, en condición estática 0,8 Mpa en condition statique
Washing Lavado Nettoyage	Water Heating Method Método de calentamiento de agua Méthode de chauffage de l'eau	Transient Heating Calefacción temporal Chaleur transitoire
	Temperature of warm water Temperatura del agua tibia Température de l'eau chaude	Between 93.2°F - 102.2°F (4 levels) Entre 34 °C y 39 °C (4 niveles) Entre 34°C et 39°C (4 niveaux)
	Safety Devices Dispositivos de seguridad Dispositifs de sécurité	Thermostat series, thermal fuse, flow detection device Serie termostato, fusible térmico, dispositivo de detección de flujo Série du thermostat, fusible thermique, dispositif de détection du débit
Power Cable Length Longitud del cable de alimentación Longueur du cordon d'alimentation électrique		Approximately 47.2 inches Aproximadamente 120 cm Environ 120 cm

Specifications Especificaciones Spécifications

	Product Dimension Dimensiones del producto Dimension du produit	20.4" (L) x 17.3" (W) x 5.2" (H) 51.8 cm (largo) x 44.0 cm (ancho) x 13.3 cm (alto) 51.8 cm (long.) x 44,0 cm (larg.) x 13.3 cm (haut.)
Toilet Seat Asiento del inodoro Siège de toilette	Toilet Seat Temperature Temperatura del asiento del inodoro Température du siège de toilette Safety Devices Dispositivos de seguridad Dispositifs de sécurité	Between 93.2°F - 104°F (4 levels) Entre 34 °C et 40 °C (4 niveles) Entre 34°C et 40°C (4 niveaux) Thermal Fuse Fusible térmico Fusible thermique

Installing Your Product Instalación de su Producto Installation de votre produit

Install the electronic eBidet seat Instalar el asiento del bidet electrónico Installer le siège du bidet électronique

1A

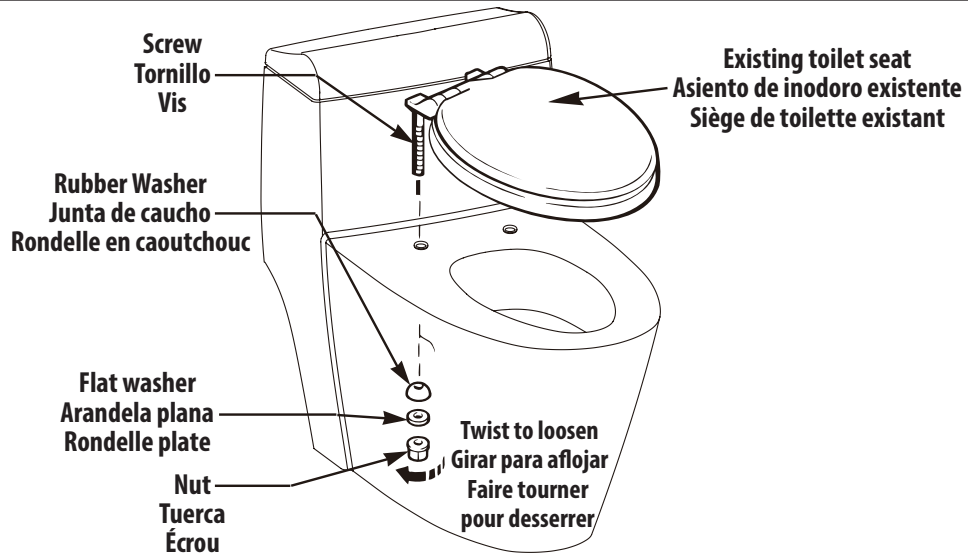

Remove the existing toilet seat.

Remove the toilet seat mounting bolts and the existing toilet seat from the toilet. Specific components may vary depending on the existing toilet seat.

Retirar el asiento del inodoro existente.

Retirar los pernos de montaje del asiento del inodoro y el asiento del inodoro existente del inodoro. Los componentes específicos pueden variar dependiendo del asiento del inodoro existente.

Enlever le siège de toilette existant.

Enlever les boulons de montage du siège de toilette et le siège de toilette existant de la cuvette. Les composants précis peuvent varier selon le type de siège de toilette existant.

1B

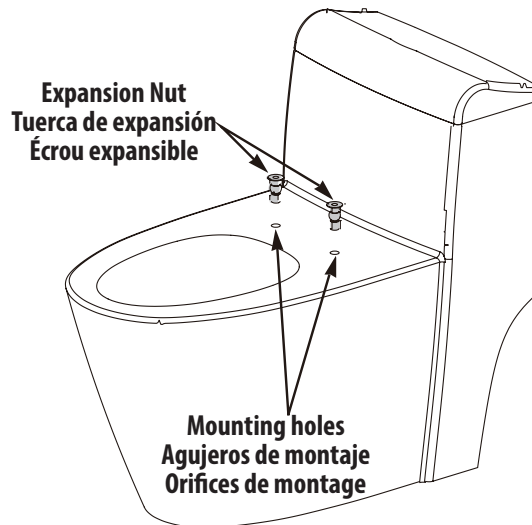

Insert the expansion nut into the mounting holes on the toilet bowl.

Insertar la tuerca de expansión en los agujeros de montaje en la taza del inodoro.

Insérer les écrous expansibles dans les trous de montage sur la cuvette de la toilette.

1C

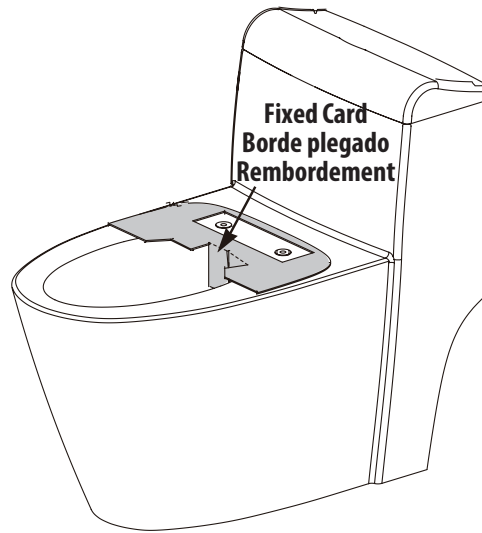

Place the fixed card on the toilet bowl where the mounting holes are. Make sure that the wash / dry gates are close to the rim and pointed down.

Coloque la tarjeta fija en la taza del inodoro donde están los agujeros de montaje. Asegúrese de que las compuertas de lavado/secado estén cerca del borde y apuntando hacia abajo.

Placer la carte fixe sur la cuvette de toilette où sont situés les orifices de montage. S'assurer que les barrières de nettoyage/séchage sont près du rebord et orientées vers le bas.

1D

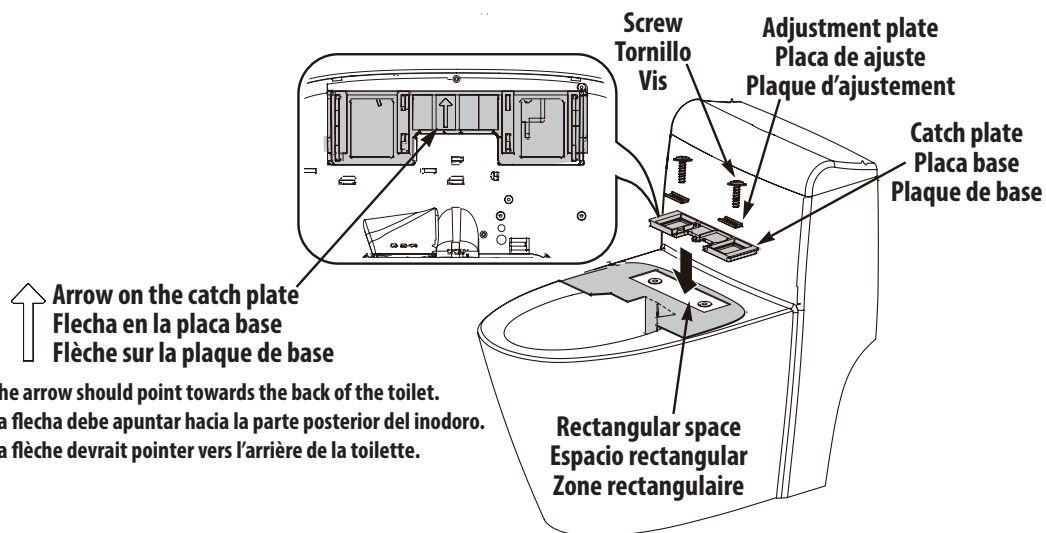

Install the Catch Plate

Place the catch plate in the rectangular space of the fixed card. The arrow should point to the back of the toilet. Secure the catch plate using the adjustment plates and screws.

Instalar la placa base

Coloque la placa base en el espacio rectangular de la tarjeta fija. La flecha debe apuntar hacia la parte posterior del inodoro. Asegure la placa base con las placas de ajuste y los tornillos.

Installer la plaque de base

Placer la plaque de base dans la zone rectangulaire de la carte fixe. La flèche doit pointer vers l'arrière de la toilette. Fixer la plaque de base en utilisant les plaques d'ajustement et les vis.

1E

Slide seat towards back of toilet
Deslice el asiento hacia la parte posterior del inodoro
Faire glisser le siège vers l'arrière de la toilette

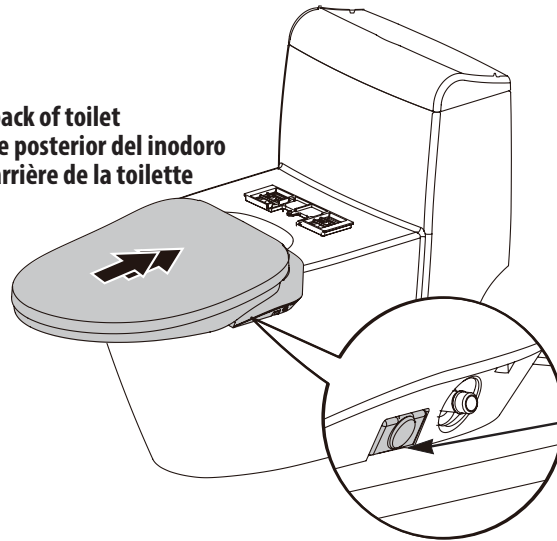

Seat release
Liberación del asiento
Dégagement du siège

Install the Electronic Toilet Seat

Remove the fixed card. Press the seat release button and slide the seat into the catch plate. To adjust seat position, remove seat and loosen screws. Once desired position is achieved, re-tighten screws and reinstall seat.

Instale el asiento del inodoro electrónico

Retire la tarjeta fija. Presione el botón de liberación del asiento y deslice el asiento en la placa base. Para ajustar la posición del asiento, retire el asiento y afloje los tornillos. Una vez que logre la posición deseada, vuelva a apretar los tornillos y a instalar el asiento.

Installation du siège de toilette électronique

Enlever la carte fixe. Appuyer sur le bouton de dégagement du siège et faire glisser le siège dans la plaque de base. Pour ajuster la position du siège, retirer le siège et desserrer les vis. Une fois la position souhaitée obtenue, resserrer les vis et réinstaller le siège.

Install the T-Valve and hoses

Instale la válvula en T y las mangueras

Installer la soupape en T et les tuyaux

2A

Toilet tank inlet
Entrada del tanque del inodoro
Entrée d'eau de la cuvette de toilette

T-Valve
Válvula en T
Soupape en T

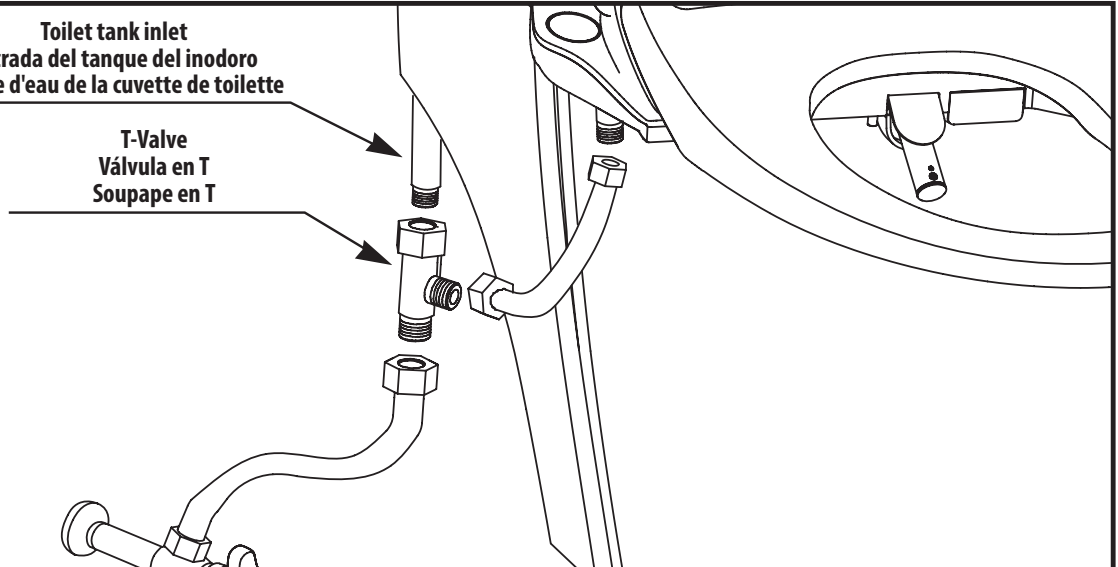

Connect the T-Valve to the toilet tank inlet.

Conecte la válvula en T a la entrada del tanque del inodoro.

Raccorder la soupape en T à l'entrée d'eau de la cuvette de toilette.

2B

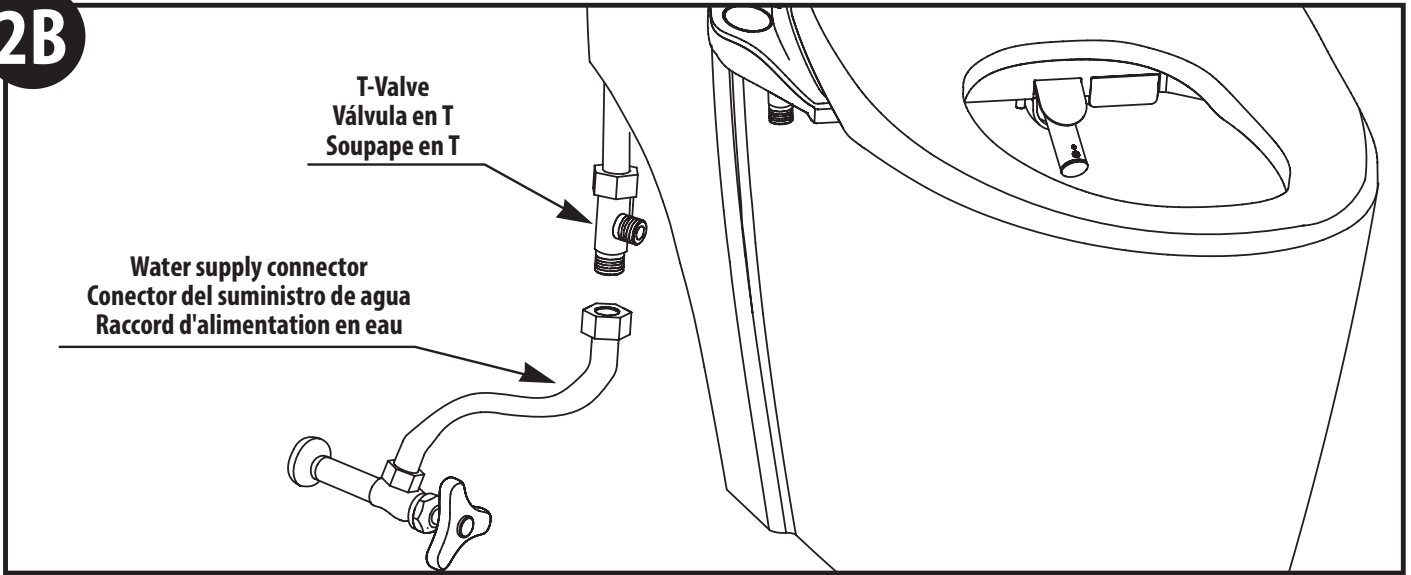

Connect existing water supply connector to the T-Valve.

Conecte el conector de suministro de agua existente a la válvula en T.

Raccorder le raccord d'alimentation d'eau existant à la soupape en T.

2C

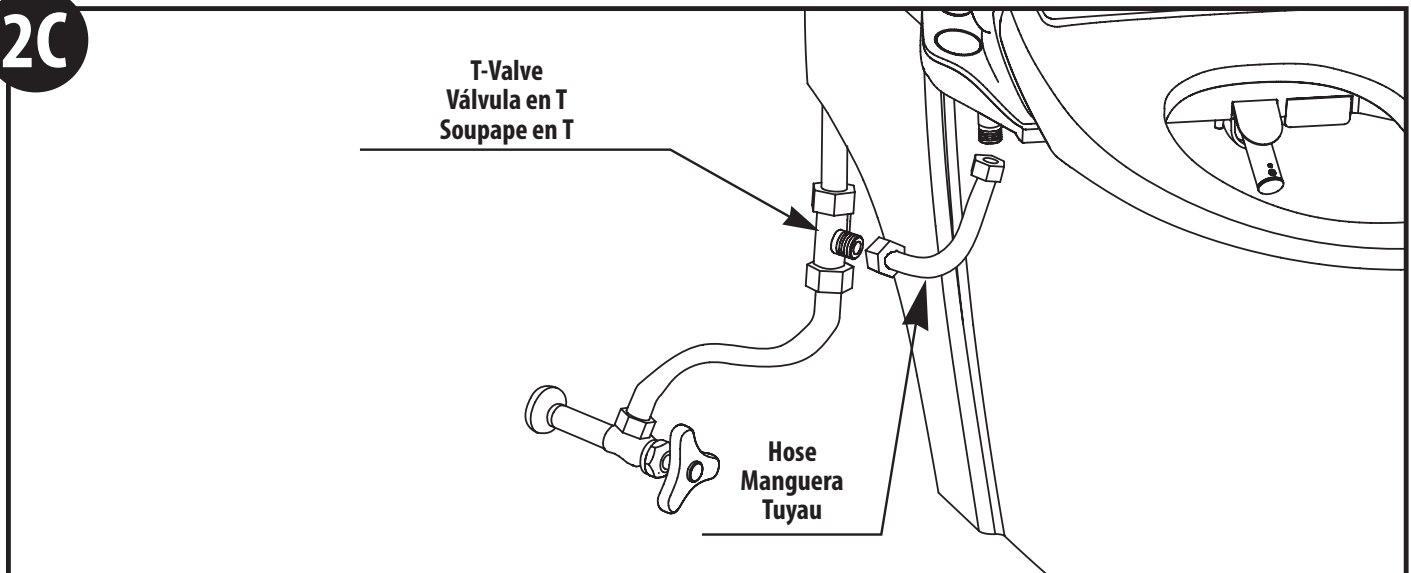

Connect the hose to the T-Valve.

Conecte la manguera a la válvula en T.

Raccorder le tuyau à la soupape en T.

2D

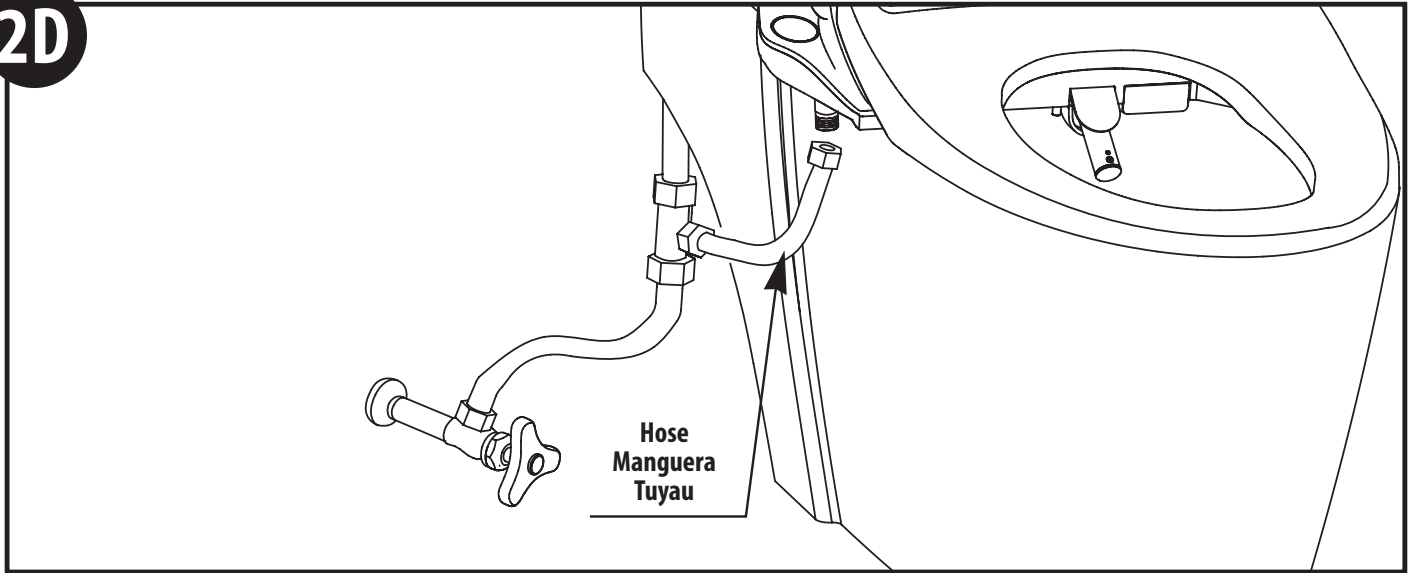

Connect the hose to the eBidet.

Conecte la manguera al bidet electrónico.

Raccorder le tuyau au bidet électronique.

Turn on the water and connect the power Abra el suministro de agua y conecte la corriente Ouvrir l'alimentation en eau et brancher l'appareil

3

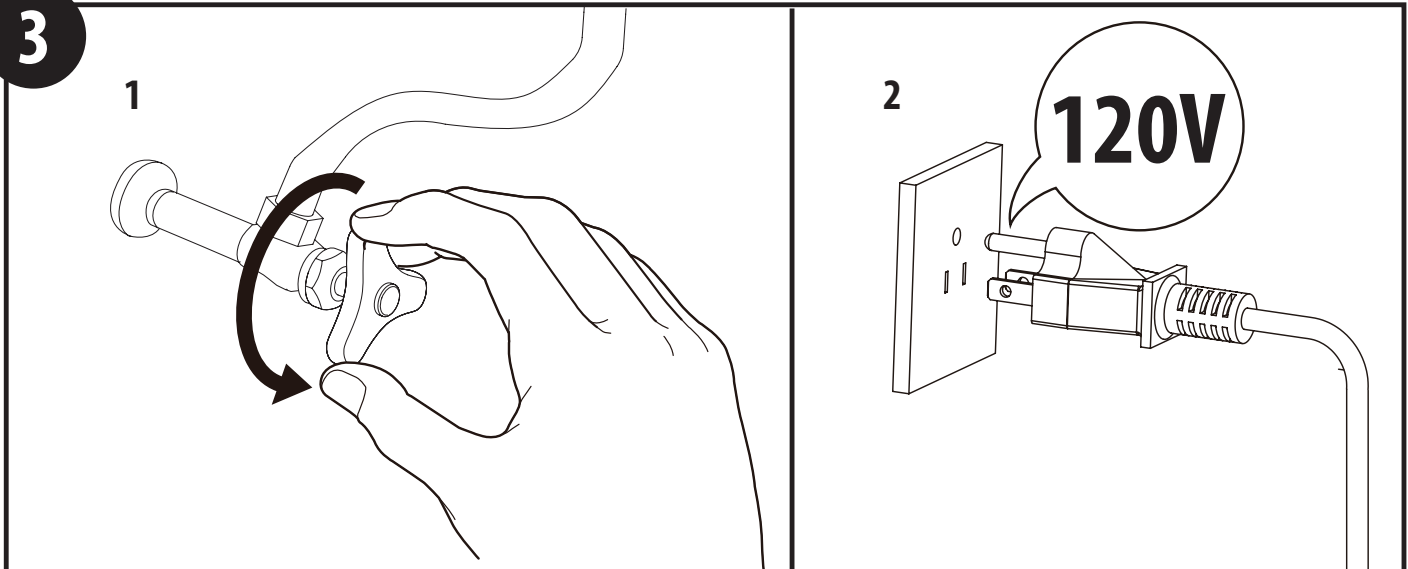

1. Turn water back on. Check for leaks.
2. Insert the eBidet plug into the outlet (120V).

1. Vuelva a abrir el suministro del agua. Verifique si hay fugas.
2. Conecte el bidet electrónico en la toma de corriente (120 V).

1. Rouvrir l'alimentation en eau. S'assurer qu'il n'y a aucune fuite.
2. Insérer la fiche du bidet électronique dans la prise de courant (120 V).

Install Bowl Protective Bumper Instale el tope de protección de la taza Installer le pare-chocs protecteur du réservoir

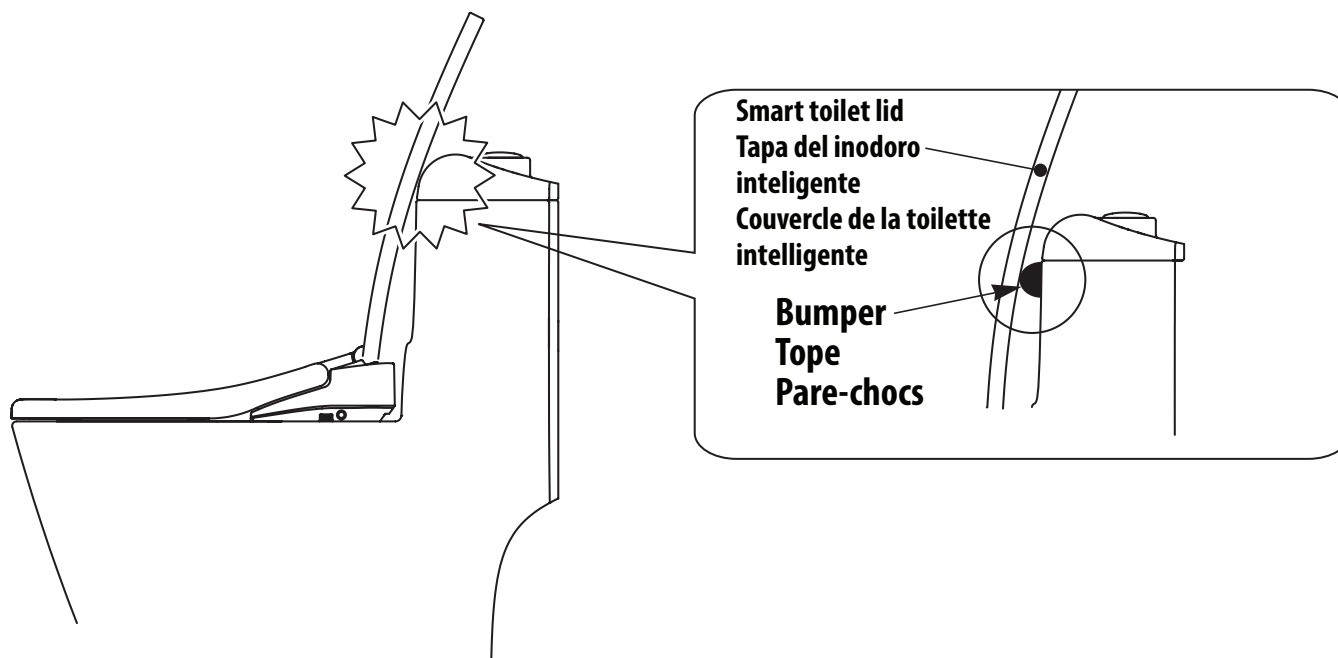

Bumper is used to reduce noise and force of eBidet lid striking the toilet bowl.

1. Clean surface of the toilet bowl with a dry cloth and remove any dirt and moisture.
2. Remove adhesive tape backing and stick the bumper in location as shown.

El tope se usa para reducir el ruido y la fuerza con que la tapa del bidet electrónico golpea el depósito del inodoro al abrirla.

1. Limpie la superficie del depósito del inodoro con un paño seco y elimine la suciedad y la humedad.
2. Retire la protección de la cinta adhesiva y pegue el tope en el lugar que se muestra en la imagen.

Le pare-chocs sert à réduire le bruit et à amortir la force lorsque le couvercle du bidet électronique est ouvert et frappe le réservoir de la toilette.

1. Nettoyer la surface du réservoir de la toilette à l'aide d'un linge sec, et enlever toute saleté ou humidité.
2. Enlever le revêtement de ruban adhésif et coller le pare-chocs en place, comme illustré.

Maintenance Mantenimiento Entretien

* Regular maintenance is required to ensure proper performance.

NOTE:

- Turn off power and water before maintenance.
- Do not spray control panel on the side of the seat or inside of the toilet.

Warning

Do not spray water or detergents on the eBidet, or on the power cord. Doing so may cause electric shock or fire.

* Se requiere un mantenimiento regular para garantizar un funcionamiento óptimo del producto.

NOTA:

- Corte el suministro de energía y de agua antes del mantenimiento.
- No rocíe el panel de control al lado del asiento ni el interior del inodoro.

No rocíe agua ni detergentes en el bidet electrónico o el cable de alimentación. Hacerlo puede provocar descargas eléctricas o incendios.

* Un entretien régulier est requis pour garantir une performance appropriée.

REMARQUE :

- Couper l'alimentation en électricité et en eau avant d'effectuer l'entretien.
- Éviter de pulvériser le panneau de commande se trouvant sur le côté du siège ou à l'intérieur de la toilette.

Ne pas pulvériser de l'eau ou des détergents dans le bidet électronique ou le cordon électrique, car il y aurait risque d'électrocution ou d'incendie.



Maintenance Mantenimiento Entretien

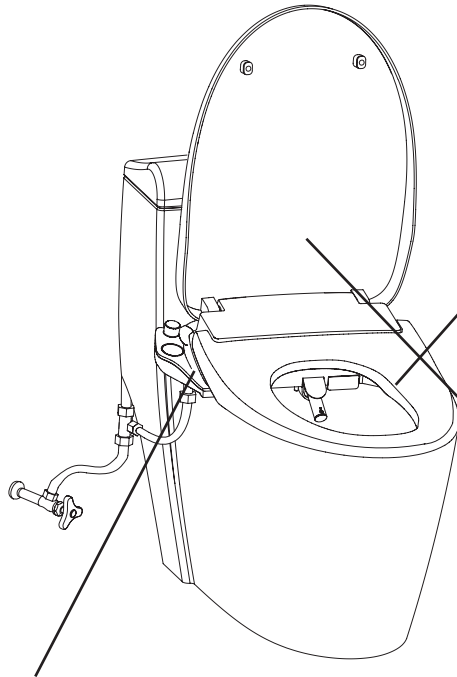

MAINTENANCE OF THE NOZZLE

Press Water Temperature  button on seat control for 3 seconds without occupying the seat. The nozzle will extend and remain out for 4 minutes. The nozzle can then be cleaned with a soft brush.

***Caution: Do not handle nozzle with force or it can break.**

When the nozzle is clogged, it is recommended to replace it with a new one.

MANTENIMIENTO DE LA BOQUILLA

Presione el botón de Temperatura del Agua  en el control del asiento durante 3 segundos sin ocupar el asiento. La boquilla se extenderá durante 4 minutos. Esta se puede limpiar con un cepillo suave.

***Precaución: No manipule la boquilla con fuerza ya que podría romperse.**

Cuando la boquilla está tapada, se recomienda reemplazarla por una nueva.

ENTRETIEN DE LA BUSE

Appuyer sur le bouton de réglage de la température  de l'eau sur le panneau de contrôle du siège pendant 3 secondes, sans être assis sur le siège. La buse s'allongera et demeurera dans cette position pendant 4 minutes. Elle peut être nettoyée à l'aide d'une brosse douce.

***Avertissement : Ne pas manipuler la buse avec une force excessive, car elle risque de se casser.**

Lorsque la buse est obstruée, il est recommandé de la remplacer par une nouvelle buse.

MAINTENANCE OF STEEL MESH FILTER

*For your health, as well as optimal performance of the eBidet, please clean or replace the filter regularly.

*If you notice that the water pressure is becoming weaker, please wash or replace the filter.

*Please make sure to turn off the water supply completely before removing the filter. Attach the new filter securely to avoid leakage.

*Turn the coin counterclockwise to open the filter and use a brush to clean. This is recommended every one to two months.

MANTENIMIENTO DEL FILTRO DE MALLA DE ACERO

*Para su salud, así como para el desempeño óptimo del bidet electrónico, limpie o reemplace el filtro regularmente.

*Si nota que la presión del agua se debilita, lave o reemplace el filtro.

*Asegúrese de cerrar el suministro de agua por completo antes de quitar el filtro. Conecte el nuevo filtro firmemente para evitar fugas.

*Gire la moneda en sentido antihorario para abrir el filtro y use un cepillo para limpiarlo. Se recomienda hacer esto una o dos veces al mes.

ENTRETIEN DU FILTRE À GRILLE EN ACIER

*À des fins sanitaires, ainsi que pour une performance optimale du bidet électronique, veuillez nettoyer ou remplacer le filtre régulièrement.

*Si vous remarquez que la pression d'eau s'affaiblit, veuillez nettoyer ou remplacer le filtre.

*Veuillez vous assurer de couper complètement l'alimentation en eau avant d'enlever le filtre. Bien fixer le nouveau filtre pour éviter les fuites.

*Tourner la pièce de monnaie dans le sens antihoraire pour ouvrir le filtre et utiliser une brosse pour nettoyer. Nous recommandons un nettoyage une fois par mois ou aux deux mois.

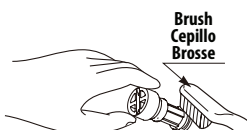

Brush
Cepillo
Brosse

MAINTENANCE OF LID, SEAT AND PLASTIC PARTS

*Wipe the lid, seat, and plastic parts with a wet soft cloth (water).

*Please wipe with water frequently or the product will become hard to clean later if the dirt and debris is not removed on time. Wiping with water can also help prevent static electricity from generating around the product, which can cause the product to accumulate dust and become dirty.

*For a deeper clean, the eBidet can be removed from the toilet to access the surface beneath. To remove the eBidet, press the seat release button located on the right side of the eBidet, then slide the eBidet seat to remove. (Do not remove the eBidet forcefully)

MANTENIMIENTO DE TAPA, ASIENTO Y PIEZAS DE PLÁSTICO

*Limpie la tapa, el asiento y las piezas de plástico con un paño suave y húmedo (agua).

*Se recomienda limpiar con frecuencia el producto con un paño húmedo, de lo contrario será más difícil de limpiar más adelante si la suciedad y los desechos no se eliminan a tiempo. Limpiar con un paño húmedo también puede ayudar a evitar que se genere electricidad estática alrededor del producto, lo que puede hacer que el producto acumule polvo y se ensucie.

*Para una limpieza más profunda, el bidet electrónico se puede quitar del inodoro para acceder a la parte inferior del bidet. Para quitar el bidet electrónico, presione el botón de liberación del asiento ubicado del lado derecho del bidet, luego deslice el asiento del bidet electrónico para quitarlo. (No quite el bidet electrónico con fuerza)

ENTRETIEN DU COUVERCLE, DU SIÈGE ET DES PIÈCES EN PLASTIQUE

*Essuyer le couvercle, le siège et les pièces en plastique à l'aide d'un chiffon doux humidifié (avec de l'eau).

*Il est recommandé d'essuyer fréquemment le produit avec un chiffon humide, sinon il deviendra difficile à nettoyer plus tard, si la saleté et les débris ne sont pas nettoyés à temps. Le fait de l'essuyer avec un chiffon humide peut aussi prévenir la création d'électricité statique à proximité du produit, ce qui pourrait entraîner l'accumulation de poussière et salir le produit.

*Pour un nettoyage plus en profondeur, le bidet électronique peut être retiré de la toilette pour accéder à sa face inférieure OU accéder au-dessous du bidet. Pour enlever le bidet électronique, appuyer sur le bouton de relâche du siège à droite du bidet électronique, puis faire glisser le siège pour l'enlever. (Ne pas forcer lors du retrait du bidet électronique.)



Troubleshooting Resolución de problemas Dépannage

Experiencing issues with your product?

If the user should run into any issues, please consult the troubleshooting guide below. If problem persists, please contact a professional.

¿Tiene problemas con su producto?

Si tiene algún problema, consulte la guía de resolución de problemas a continuación. Si el problema persiste, comuníquese con un profesional.

Avez-vous des problèmes à utiliser votre produit?

En cas de problème, veuillez consulter le guide de dépannage ci-dessous. Si le problème persiste, veuillez contacter un professionnel.

POWER BUTTON BOTÓN DE ENCENDIDO BOUTON D'ALIMENTATION

Circumstance / Problema / Problème	Fault Diagnoses / Diagnóstico del problema / Diagnostic du problème	Solutions / Soluciones / Solutions
eBidet seat does not turn on. El bidet electrónico no se enciende. Le bidet électronique ne se met pas en marche.	Check whether the power cord is loose or not. Verifique si el cable de alimentación está conectado fijamente. Vérifier si la fiche est bien insérée dans la prise de courant.	Please check the circuit. Revise el interruptor. Veuillez vérifier le disjoncteur.
	Check whether the power is switching on or off (power light off). Compruebe si la electricidad se enciende o se apaga (luz de encendido apagada). Vérifier si l'appareil est sous tension ou hors tension (témoin de l'alimentation est éteint).	Press rotated switch for 3 seconds, the power light is on. Presione el interruptor giratorio durante 3 segundos, la luz de encendido está encendida. Pousser sur l'interrupteur rotatif pendant 3 secondes; le témoin de l'alimentation s'allume.
	Check if Ground Fault Circuit Interrupter (GFCI) is tripped. Compruebe si se disparó el interruptor de circuito de falla a tierra (GFCI). Vérifier si le disjoncteur de fuite de terre (DFT) s'est ouvert.	Unplug power cord from electric outlet. Press the reset button on the GFCI until click is heard. Plug power cord into electric outlet and verify operation. Desconecte el cable de alimentación de la toma de corriente. Presione el botón de reinicio del interruptor (GFCI) hasta que escuche un clic. Conecte el cable de alimentación a la toma de corriente y verifique el funcionamiento. Débrancher le cordon d'alimentation électrique de la prise. Appuyer sur le bouton de réinitialisation sur le DFT jusqu'à ce que vous entendiez un clic. Rebrancher le cordon d'alimentation dans la prise de courant et vérifier le fonctionnement.

HEATED SEAT ASIENTO CON CALEFACCIÓN SIÈGE CHAUFFANT

Circumstance / Problema / Problème	Fault Diagnoses / Diagnóstico del problema / Diagnostic du problème	Solutions / Soluciones / Solutions
The seat temperature is too low or is not hot. La temperatura del asiento es demasiado baja o no se calienta. La température du siège est trop basse ou pas assez chaude.	Check whether or not the temperature of seat is on the "off" position. Verifique si la temperatura del asiento está en la posición de "apagado". Vérifier si la température du siège est à la position « arrêt » (off).	Regulate the temperature of seat according to the instruction guide. Regule la temperatura del asiento de acuerdo con la guía de instrucciones. Régler la température du siège conformément au guide de directives.

Troubleshooting Resolución de problemas Dépannage

WASH FUNCTIONS FUNCIONES DE LAVADO FONCTIONS DE LAVAGE

Circumstance / Problema / Problème	Fault Diagnoses / Diagnóstico del problema / Diagnostic du problème	Solutions / Soluciones / Solutions
No water from the nozzle. No sale agua de la boquilla. L'eau ne coule pas de la buse.	Check water supply to see if it's off. Verifique que el suministro de agua no esté cerrado. Vérifier si l'alimentation en eau est coupée.	Turn water supply on. Abra el suministro de agua. Ouvrir l'alimentation en eau.
	Angle valve switch is on the "off" position. El interruptor de la válvula angular está en la posición de "cerrado". Vérifier si la soupape angulaire est ouverte à la position fermée (off).	Open the angle valve. Abra la válvula angular. Ouvrir la soupape angulaire.
	Check whether or not the water filter is blocked. Verifique si el filtro de agua está bloqueado. Vérifier si le filtre d'eau est bloqué.	Clean the filter mesh or change the water filter. Limpie la malla del filtro o cambie el filtro de agua. Nettoyer la grille du filtre ou changer le filtre d'eau.
	Check whether or not the inlet pipe is kinked. Verifique si la tubería de entrada está torcido. Vérifier si le tuyau d'entrée est tordu/plié.	The inlet pipe must be straight. La tubería de entrada debe estar recta. Le tuyau d'entrée doit être droit.
	Check whether or not the nozzle is blocked. Verifique si la boquilla está bloqueada o no. Vérifier si la buse est bloquée ou non.	Clean the nozzle with a soft brush. If holes can't be cleared with brush, replacement is recommended. Limpie la boquilla con un cepillo suave. Si los agujeros no se pueden despejar con un cepillo, se recomienda reemplazarlos. Nettoyer la buse avec une brosse douce. Si les orifices ne peuvent être nettoyés à l'aide de la brosse, on recommande de remplacer la buse.
The intensity of cleaning is not strong. La intensidad de limpieza no es lo suficientemente fuerte. L'intensité du nettoyage n'est pas suffisamment forte.	Check whether or not the water pressure of cleaning switch to low level or not. Verifique si la presión del agua de limpieza cambia a nivel bajo. Vérifier si la pression d'eau de la commande de nettoyage est basse.	Regulate the water pressure according to the instruction guide. Regule la presión del agua de acuerdo con la guía de instrucciones. Régler la pression d'eau conformément au guide de directives.
	Check whether or not the inlet filter is blocked. Verifique si el filtro de entrada está bloqueado. Vérifier si le filtre d'entrée est bloqué.	Clean the filter mesh or change the water filter. Limpie la malla del filtro o cambie el filtro de agua. Nettoyer la grille du filtre ou changer le filtre d'eau.
	Check whether or not the nozzle is blocked. Verifique si la boquilla está bloqueada o no. Vérifier si la buse est bloquée ou non.	Clean the nozzle with a soft brush. If holes can't be cleared with brush, replacement is recommended. Limpie la boquilla con un cepillo suave. Si los agujeros no se pueden despejar con un cepillo, se recomienda reemplazarlos. Nettoyer la buse avec une brosse douce. Si les orifices ne peuvent être nettoyés à l'aide de la brosse, on recommande de remplacer la buse.
Unusual water flow from the spout. El flujo de agua que sale de la boquilla del pico es inusual. Débit d'eau inhabituel provenant du bec.	Abnormal operation. Operación anormal. Fonctionnement anormal.	Unplug the attaching plug for 1 minute and then plug it in again. Desconecte de la toma de corriente durante un minuto y después vuelva a conectar. Débrancher la fiche de raccordement pendant 1 minute, puis la rebrancher.
The water temperature is not warm enough. La temperatura del agua no es lo suficientemente cálida. La température de l'eau n'est pas assez chaude.	Check the temperature setting. Verifique el ajuste de la temperatura. Vérifier si le réglage de la température.	Regulate the water temperature according to the instruction guide. Regule la temperatura del agua de acuerdo con la guía de instrucciones. Régler la température de l'eau conformément au guide de directives.
The cleanser is always leaking. El limpiador siempre tiene fugas. Le nettoyeur coule toujours.	Solenoid valve no longer has any effect. La electroválvula ya no tiene ningún efecto. L'électrovanne ne fonctionne plus.	Please contact Moen for assistance. Favor de comunicarse con Moen para obtener ayuda. Veuillez contacter Moen pour obtenir de l'aide.
The cleaning function is not working normally. La función de limpieza no trabaja normalmente. La fonction de nettoyage ne fonctionne pas normalement.	Seat sensor does not work. El sensor del asiento no funciona. Le capteur du siège ne fonctionne pas.	Please contact Moen for assistance. Favor de comunicarse con Moen para obtener ayuda. Veuillez contacter Moen pour obtenir de l'aide.
Water flows for brief period of time from the nozzle after sitting on unit. El agua fluye de la boquilla durante un breve período después de sentarse en la unidad. De l'eau s'écoule brièvement par la buse après s'être assis sur le siège.	Expected behavior, not a fault. Spray nozzle is being flushed prior to usage. Es el comportamiento esperado, no es una falla. La boquilla rociadora se autoenjuaga antes de su uso. Il s'agit d'une fonction normale, et non d'une défectuosité. La buse de pulvérisation évacue l'eau qu'elle contenait avant le nouvel usage.	Expected behavior, not a fault. Es el comportamiento esperado, no es una falla. Il s'agit d'une fonction normale, et non d'une défectuosité.

3 Year Limited Warranty

Moen® products have been manufactured under the highest standards of quality and workmanship. Moen warrants to the original consumer purchaser, for residential use, that these products (eBidet or eToilet) will be leak-free and drip-free during normal use and all parts and finishes of these products will be free from defects in material and manufacturing workmanship during normal use, for three (3) years from the date of original consumer purchase for residential use (the "Warranty Period" for homeowners). All other purchasers (including purchasers for industrial, commercial and business use) are warranted for a period of one (1) year from the original date of purchase (the "Warranty Period" for non-homeowners).

If this eBidet or eToilet should ever develop a leak or drip during the Warranty Period, Moen will FREE OF CHARGE provide the parts necessary to put the product back in good working condition and will replace FREE OF CHARGE any part or finish that proves defective in material and manufacturing workmanship, under normal installation, use and service. Replacement parts may be obtained by calling 1-800-289-6636 (in Canada, 1-800-465-6130), or by writing to Moen Incorporated, 25300 Al Moen Drive, North Olmsted, OH 44070-8022 (in Canada, Moen, 2816 Bristol Circle, Oakville, Ontario L6H5S7, Canada). Proof of purchase (original sales receipt) from the original consumer purchaser must accompany all warranty claims. Defects or damage caused by the use of other than genuine Moen parts is not covered by this warranty. This warranty is applicable only to products purchased after December, 1995 and shall be effective from the date of purchase as shown on purchaser's receipt.

This warranty is extensive in that it covers replacement of all defective parts and finishes. However, damage due to installation error, product abuse, product misuse, or use of cleaners containing abrasives, alcohol or other organic solvents, whether performed by a contractor, service company, or yourself, are excluded from this warranty. Moen will not be responsible for labor charges and/or damage incurred in installation, repair or replacement, nor for any indirect, incidental or consequential damages, losses, injury or costs of any nature relating to these products. Except as provided by law, this warranty is in lieu of and excludes all other warranties, conditions and guarantees, whether expressed or implied, statutory or otherwise, including without restriction those of merchantability or of fitness for use.

Some states, provinces and nations do not allow the exclusion or limitation of incidental or consequential damages, so the above limitations or exclusions may not apply to you. This warranty gives you specific legal rights and you may also have other rights which vary from state to state, province to province, nation to nation. Moen will advise you of the procedure to follow in making warranty claims. Simply write to Moen at the applicable address set forth above. Explain the defect and include proof of purchase and your name, address, area code and telephone number.

Moen Incorporated
25300 Al Moen Drive
North Olmsted, Ohio 44070-8022
U.S.A.

Garantía limitada de tres años

Los productos Moen® se fabrican conforme a los más altos estándares de calidad y mano de obra. Moen garantiza al comprador original que estos productos (bidet electrónico o inodoro electrónico) no tendrán fugas ni goteos durante el uso residencial normal y que todas las partes y acabados de estos productos estarán libres de defectos en el material y la fabricación por tres (3) años a partir de la fecha de compra original del consumidor para uso residencial (el "Periodo de Garantía" para los propietarios de la vivienda). Cualquier otro tipo de compra (incluyendo las compras para uso industrial, comercial o de negocios) tienen una garantía de un (1) año a partir de la fecha original de compra (el "Periodo de Garantía" para las personas que no sean propietarias de la vivienda).

Si el bidet electrónico o el inodoro electrónico llegaran a presentar fugas o goteos durante el Periodo de Garantía, Moen le proporcionará GRATUITAMENTE las piezas necesarias para restablecer el funcionamiento óptimo del producto y reemplazará GRATUITAMENTE cualquier pieza o acabado que presente defectos con respecto a los materiales y a la fabricación, bajo instalación, uso y servicio normales. Puede solicitar piezas de repuesto llamando al 1-800-289-6636 (en Canadá, 1-800-465-6130) o escribiendo a Moen Incorporated, 25300 Al Moen Drive, North Olmsted, OH 44070-8022 (en Canadá, Moen, 2816 Bristol Circle, Oakville, Ontario L6H5S7, Canada). El comprobante de compra (recibo de compra original) del comprador original debe acompañar todos los reclamos de garantía. Los defectos o daños causados por el uso de piezas que no sean originales de Moen no están cubiertos por esta garantía. Esta garantía es aplicable solo a los productos adquiridos después de diciembre de 1995 y entrará en vigor a partir de la fecha de compra que se muestra en el recibo del comprador.

Esta garantía es amplia ya que cubre el reemplazo de todas las piezas y acabados defectuosos. Sin embargo, los daños ocasionados por errores de instalación, abuso del producto, mal uso del producto o uso de limpiadores que contengan abrasivos, alcohol u otros solventes orgánicos, ya sea que los realice un contratista, una compañía de servicio o usted mismo, están excluidos de esta garantía. Moen no será responsable de los cargos por mano de obra y/o daños incurridos en la instalación, reparación o reemplazo, ni por los daños, pérdidas, lesiones o costos indirectos, incidentales o consecuentes de cualquier naturaleza relacionados con estos productos. Salvo lo dispuesto por la ley, esta garantía reemplaza y excluye todas las demás garantías, condiciones y garantías, ya sean expresas o implícitas, legales o de otro tipo, incluyendo, sin restricción, las de comerciabilidad o idoneidad para el uso.

Algunos estados, provincias y países no permiten la exclusión o limitación de daños incidentales o consecuentes, por lo que las limitaciones o exclusiones anteriores pueden no aplicarse en su caso. Esta garantía le otorga derechos legales específicos y también puede tener otros derechos que varían de un estado a otro, de una provincia a otra o de un país a otro. Moen le asesorará sobre el procedimiento a seguir para realizar alguna reclamación de garantía. Solo escriba a Moen a la dirección correspondiente indicada anteriormente. Explique el defecto e incluya un comprobante de compra y su nombre, dirección, código de área y número de teléfono.

Moen de México, S.A. de C.V.
Carretera Saltillo-Monterrey KM 14.7
Ramos Arizpe, Coahuila
México 25900

Garantie limitée de trois (3) ans

Les produits Moen® ont été fabriqués selon les normes de qualité et de main-d'œuvre les plus élevées. Moen garantit à l'« Acheteur initial », ayant acheté les produits utilisés aux fins d'un usage résidentiel, que ces produits (bidet électronique ou toilette électronique) seront libres de toute fuite ou d'égouttement dans le cadre d'un usage normal, et que toutes les pièces et tous les finis de ces produits ne présenteront aucun défaut de matériau ou de fabrication en usine pendant leur usage normal, et ce, pour trois (3) ans à compter de la date d'achat de l'acheteur initial aux fins d'un usage résidentiel (la « Période de la garantie » pour les propriétaires). Tout autre type d'acheteur (y compris les achats à des fins industrielles, commerciales ou d'affaires) est protégé par une garantie de un (1) an à compter de la date de l'achat initial du produit (la « Période de garantie » pour les non-propriétaires de résidence).

Si ce bidet électronique ou toilette électronique fuit ou dégorge durant la « Période de garantie », Moen fournira GRATUITEMENT les pièces de rechange requises pour remettre le produit en bonne condition de fonctionnement, et remplacera GRATUITEMENT toute pièce ou tout fini dont le matériau, la fabrication, dans le cas d'une installation, d'un usage ou d'un service normaux, s'avèrent défectueux. On peut obtenir les pièces de rechange en composant le 1 800 289-6636 ou en écrivant à Moen Incorporated, 25300 Al Moen Drive, North Olmsted, OH 44070-8022 (au Canada, à Moen, 2816, Bristol Circle, Oakville (Ontario) L6H5S7). L'original du reçu de caisse du consommateur initial ayant acheté ce produit doit accompagner toute réclamation. Les défauts ou les dommages causés par l'utilisation de pièces non fournies par Moen ne sont pas couverts par cette garantie. Cette garantie s'applique uniquement aux produits achetés après décembre 1995 et entre en vigueur à compter de la date d'achat indiquée sur le reçu de caisse du client.

Cette garantie est de vaste portée, car elle couvre le remplacement de toute pièce ou de tout fini défectueux. Cependant, les dommages causés par une erreur d'installation, un usage abusif du produit, une mauvaise utilisation du produit, ou l'utilisation de produits nettoyeurs contenant des agents abrasifs, de l'alcool ou des solvants organiques, qu'ils soient utilisés par un entrepreneur, une entreprise de service ou le consommateur, sont exclus de cette garantie. Moen ne pourra être tenu responsable des frais de main-d'œuvre ni de tous dommages pouvant être associés à l'installation, à la réparation ou au remplacement de ces produits, ni des dommages, pertes, blessures ou de tous types de coûts connexes à ces produits, que ces dommages soient indirects, accessoires ou consécutifs. Sauf lorsque prévu par la loi, cette garantie remplace et exclut toutes les autres garanties et conditions, qu'elles soient explicites ou implicites, réglementaires ou autres, y compris, sans restriction, celles de commercialisation ou d'adaptation à un usage particulier.

Certains pays, États et certaines provinces, ne permettent aucune exclusion, ni limitation quant aux dommages indirects ou consécutifs, de sorte qu'il se peut que les restrictions ou exclusions énumérées ci-dessus ne s'appliquent pas à votre cas. Cette garantie vous accorde des droits juridiques particuliers et il est possible que vous jouissiez d'autres droits selon votre État, province ou pays de résidence. Moen avisera le consommateur de la procédure à suivre pour soumettre une réclamation. Il suffit d'écrire à Moen à l'adresse applicable indiquée ci-dessus. Expliquer la défectuosité et inclure une preuve d'achat, inscrire son nom, adresse, ainsi que vos indicatif régional et numéro de téléphone.

Moen Inc.
2816 Bristol Circle
Oakville, Ontario L6H 5S7
Canada

INS11016B - 7/21

©2021 Moen Incorporated