

# MOEN®

## PLEASE CONTACT MOEN FIRST

For Installation Help, Missing or Replacement Parts  
(USA)  
1-800-BUY-MOEN (1-800-289-6636)  
WWW.MOEN.COM

(Canada)  
1-800-465-6130  
www.moen.ca

## FAVOR DE COMUNICARSE PRIMERO CON MOEN

Si requiere ayuda en la instalación, si faltan piezas o si necesita piezas de repuesto.  
(Costa Este)  
011 52 (800) 718-4345  
WWW.MOEN.COM.MX

## VEUILLEZ D'ABORD CONTACTER MOEN

En cas de problèmes avec l'installation, ou pour obtenir toute pièce manquante ou de rechange  
1-800-465-6130  
WWW.MOEN.CA

## HELPFUL TOOLS

For safety and ease of unit replacement, Moen recommends the use of these helpful tools.

## HERRAMIENTAS ÚTILES

Para mayor seguridad y facilidad de reemplazo de la unidad, Moen recomienda el uso de estas herramientas.

## OUTILS UTILES

Par mesure de sécurité et pour faciliter l'installation de l'appareil, Moen recommande l'utilisation des outils suivants.



Wrench  
Llave  
Clé



Safety Glasses  
Gafas de protección  
Lunettes de sécurité

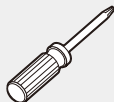

Screw Driver  
Desarmador  
Tournevis

# Installation Guide Guía de Instalación Guide d'installation

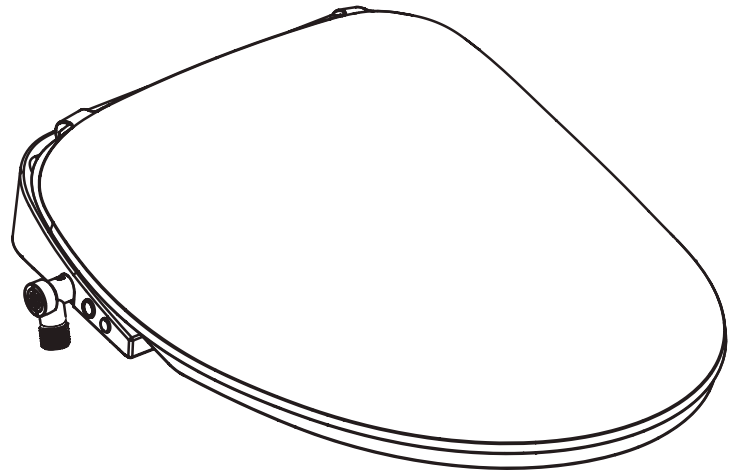

## eBidet

EB2000

## Bidet electrónico

EB2000

## Bidet électronique

EB2000



Thank you for purchasing our product. Please read this installation guide before installation and use to ensure that your product will function at peak performance.

Gracias por comprar nuestro producto. Antes de su instalación y uso, lea la guía de instalación para asegurarse de que su producto funcione de manera óptima.

Nous vous remercions d'avoir acheté notre produit. Veuillez lire ce guide avant de procéder à son installation, et le consulter ensuite afin d'en assurer le fonctionnement optimal.

## Item List (Confirm that all below items are inside the box) Lista de Piezas (Verifique que todas estas piezas estén en la caja)

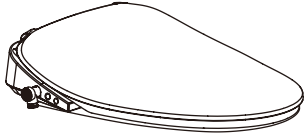
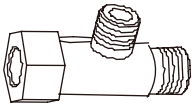
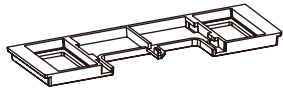
### Liste des pièces (Vérifier que toutes les pièces décrites ci-dessous se trouvent bien à l'intérieur de la boîte)

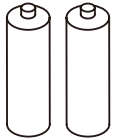
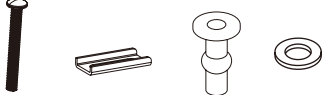
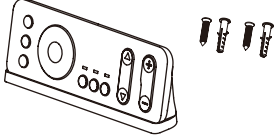
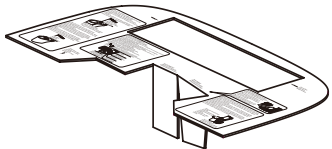
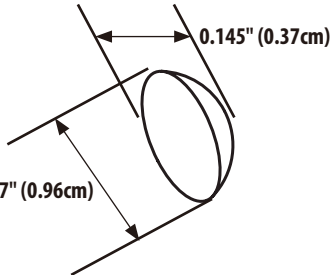
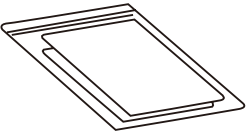
<p><b>Smart EBidet (1 set)</b> <i>Bidet electrónico inteligente (1 pieza)</i> <i>Bidet électronique intelligent (1 ensemble)</i></p> 	<p><b>T-Valve (1 piece) includes reducing adapter</b> <i>Válvula en T (1 pieza) incluye adaptador de reducción</i> <i>Soupape en T (1 pièce) qui comprend un adaptateur intermédiaire</i></p> 	<p><b>Catch Plate (1 piece)</b> <i>Placa base (1 pieza)</i> <i>Plaque de base (1)</i></p> 
<p><b>Hose (1 piece)</b> <i>Manguera (1 pieza)</i> <i>Tuyau (1)</i></p> 	<p><b>Two AAA Batteries</b> <i>Dos baterías AAA</i> <i>Deux (2) piles AAA</i></p> 	<p><b>Screw Components (2 sets)</b> <i>Tornillería (2 piezas)</i> <i>Composants à visser (2 ensembles)</i></p>  <p><i>Screw, Tornillo, Vis</i> <i>Adjustment Plate, Placa de ajuste, Plaque d'ajustement</i> <i>Expansion Nut, Tuerca de expansión, Écrou expansible</i> <i>Metal Washer, Arandela de metal, Rondelle métallique</i></p>
<p><b>Remote Controller Set (1 set)</b> <i>Juego de control remoto (1 juego)</i> <i>Ensemble de télécommande (1)</i></p>  <p><i>(1 holder, 2 expansion screws)</i> <i>(1 soporte, 2 tornillos de expansión)</i> <i>(1 support, 2 vis expansibles)</i></p>	<p><b>Fixed Card (1 piece)</b> <i>Tarjeta fija (1 pieza)</i> <i>Carte fixe (1)</i></p> 	<p><b>Seat Bumper (1 piece)</b> <i>Tope del asiento (1 pieza)</i> <i>Amortisseur de siège (1)</i></p> 
	<p><b>Installation Guide</b> <i>Guía de instalación</i> <i>Guide d'installation</i></p> 	

\* Please confirm all the aforementioned items are inside the package. If there are any omissions, please contact customer service. T-Valve has supply interface of 7/8" ballcock thread.

\* Verifique que todas las piezas antes enumeradas estén dentro del paquete. Si falta alguna, comuníquese con el Departamento de Servicio al Cliente. La válvula en T tiene una interfaz de suministro con válvula de flotador con rosca de 7/8".

\* Veuillez vérifier que toutes les pièces ci-dessus se trouvent bien à l'intérieur de l'emballage. En l'absence de l'une d'elles, veuillez contacter le Service à la clientèle. La soupape en T est dotée d'une interface d'alimentation avec filetage de robinet à flotteur de 7/8 po.

## BEFORE YOU BEGIN / ANTES DE EMPEZAR / AVANT DE COMMENCER

**IMPORTANT:** Before installing the product, please make sure you meet all of the requirements listed below.

**IMPORTANTE:** Antes de instalar el producto, asegúrese de cumplir con todos los requisitos enumerados a continuación.

**IMPORTANT :** Avant d'installer le produit, veuillez vous assurer de satisfaire à toutes les exigences indiquées ci-dessous.

### Power Requirements:

#### Requisitos de energía:

#### Exigences liées à l'alimentation électrique :

- Power outlet should be 120V AC, on a minimum 15A circuit.
- The power outlet should be close enough to reach the power cord (1.2m (47in.)) but far from where water can hit it.
- The product must be grounded.
  - The wiring should be installed by a professional.
  - Please do not plug in the product before installation is complete to prevent malfunction.
- La toma de corriente debe ser de 120V CA, en un circuito mínimo de 15 A.
- La toma de corriente debe estar lo suficientemente cerca como para alcanzar el cable de alimentación (1.2 m (47 pulgadas)) pero lejos de donde le pueda caer agua.
- El producto debe estar conectado a tierra.
  - El cableado debe ser instalado por un profesional.
  - No conecte el producto antes de haber finalizado la instalación para evitar un mal funcionamiento.
- La prise de courant doit être de 120 V c.a. sur un circuit d'un minimum de 15 A.
- La prise de courant doit être suffisamment près pour permettre la connexion au cordon d'alimentation (1,2 m - 47 po), mais assez loin pour ne pas être aspergée d'eau.
- Le produit doit être mis à la terre.
  - Le câblage électrique doit être installé par un professionnel.
  - Veuillez ne pas brancher le produit avant la toute fin de l'installation de façon à prévenir un mauvais fonctionnement.

### Water Requirements:

#### Requisitos de agua:

#### Exigences liées à l'alimentation en eau :

- The minimum dynamic (flowing) water pressure required is 0.08MPa (11psi).
- The maximum static (non-flowing) water pressure required is 0.8MPa (116 psi).
- Water pressure below the min. and max. range above will affect the performance of the product.
- La presión de agua dinámica mínima (corriente) requerida es de 0.08 MPa (11 psi).
- La presión de agua estática máxima (estática) requerida es de 0.8 MPa (116 psi).
- Una presión de agua inferior o superior a la indicada afecta el desempeño del producto.
- La pression d'eau dynamique minimale (avec écoulement) requise est de 0,08 MPa (11 psi).
- La pression d'eau statique (sans écoulement) requise est de 0,8 MPa (116 psi)
- Une pression d'eau respectivement inférieure ou supérieure aux mesures minimale et maximale indiquées ci-dessus influencera la performance du produit.

### Sizing Requirements:

#### Requisitos de tamaño:

#### Exigences liées aux dimensions :

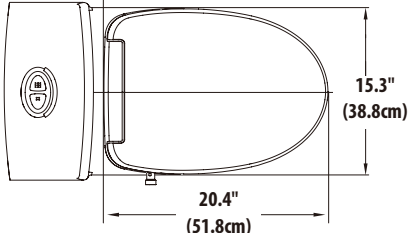
- Please measure your toilet to make sure that there is enough space for the eBidet as noted below:
  - Mida su inodoro para asegurarse de que haya suficiente espacio para el bidet electrónico como se indica a continuación:
  - Veuillez mesurer votre toilette pour vous assurer qu'il y a suffisamment d'espace pour satisfaire aux dimensions du bidet électronique, tel qu'indiqué ci-dessous:
- 
- The distance between the 2 mounting holes must be between 4-1/2" and 7" (11.4 - 17.7cm)
  - The distance from the supply valve to the eBidet inlet should be 23-9/16" (59.8cm) or less.
  - The distance between the mounting holes and the edge of the toilet bowl must be between 18" - 19-3/4" (45.7 - 50.1 cm).
  - La distancia entre los 2 agujeros de montaje debe estar entre 11.4 y 17.7 cm (4 1/2" y 7").
  - La distancia desde la válvula de suministro hasta la entrada del bidet electrónico debe ser de 59.8 cm (23 9/16") o menos.
  - La distancia entre los agujeros de montaje y el borde de la taza del inodoro debe estar entre 45.7 y 50.1 cm (18" y 19 3/4").
  - La distance entre les 2 orifices de montage doit se trouver entre 11,4 cm et 17,7 cm.
  - La distance de la soupape d'alimentation jusqu'à l'entrée d'eau du bidet électronique devrait être d'au plus 59,8 cm.
  - La distance entre les orifices de montage et le rebord de la cuvette de la toilette doit se trouver entre 45,7 cm et 50,1 cm.

\*This product has no ground fault circuit interrupter. It should be installed in the line with ground fault circuit interrupter. Otherwise, the accidental failure of this product may result in the loss of life or property.

\*Este producto no tiene un interruptor de circuito de falla a tierra. Debe instalarse en la línea con interruptor de circuito de falla a tierra. De lo contrario, la falla accidental de este producto puede resultar en la pérdida de vidas o de la propiedad.

\*Ce produit ne possède pas de disjoncteur de fuite à la terre autonome. Il doit être installé dans la conduite avec le disjoncteur de fuite à la terre. Il doit être raccordé à un câble de connexion muni d'un disjoncteur de fuite à la terre. Sinon, la défaillance accidentelle de ce produit pourrait entraîner des pertes en vies humaines et en biens.

## Important Safeguards Medidas de Protección Importantes Mises en garde importantes

**\*When using electrical products, especially when children are present, basic safety precautions should always be followed, including the following:  
READ ALL INSTRUCTIONS BEFORE USING.**

**\*Al usar productos eléctricos, especialmente en presencia de niños, siempre se deben seguir medidas básicas de precaución, incluyendo las siguientes:  
LEA TODAS LAS INSTRUCCIONES ANTES DE SU USO.**

**\*Lorsque vous utilisez des produits électriques, surtout en présence d'enfants, il est essentiel de suivre certaines précautions de base, y compris celles-ci :  
LIRE TOUTES LES DIRECTIVES AVANT L'UTILISATION.**



**WARNING : To reduce the risk of burns, electrocution, fire, or injur to persons follow the below recommendations.**

1. Close supervision is necessary when this product is used by, on, or near children or invalids.
2. Use this product only for its intended use as described in this instruction guide. Do not use attachments not recommended by the manufacturer.
3. Never operate this product if it has a damaged cord or plug, if it is not working properly, if it has been dropped or damaged, or dropped into water. Return the product to a service center for examination and repair.
4. Keep the cord away from heated surfaces.
5. Never block the air openings of the product. Keep the air openings free of lint, hair, and the like.
6. Never use while sleeping or drowsy.
7. Never drop or insert any object into any opening or hose.
8. Do not use outdoors or operate when aerosol (spray) products are being used or where oxygen is being administered.
9. Connect this product to a properly grounded outlet only. See Grounding Instructions on page 5.



**ADVERTENCIA: Para reducir el riesgo de quemaduras, electrocución, incendio o lesiones a personas, siga estas recomendaciones.**

1. Cuando este producto sea usado por niños o personas discapacitadas, o cerca de ellos, se requiere de una estrecha supervisión.
2. Use este producto únicamente para su fin previsto como se describe en esta guía de instrucciones. No use accesorios no recomendados por el fabricante.
3. Nunca opere este producto si tiene un cable o conexión dañada, si no funciona correctamente, si se ha caído o dañado, o si ha caído al agua. Devuelva el producto a un centro de servicios para su examen y reparación.
4. Mantenga el cable alejado de superficies calientes.
5. Nunca bloquee las aberturas de aire del producto. Mantenga las aberturas de aire libres de pelusa, cabellos y elementos similares.
6. Nunca lo use si está somnoliento o adormecido.
7. Nunca arroje ni inserte objetos en ninguna abertura o manguera.
8. No lo use al aire libre ni lo ponga en funcionamiento mientras se usan productos atomizados (aerosoles) o se administra oxígeno.
9. Conecte este producto solo a una toma de corriente correctamente conectada a tierra. Consulte las instrucciones de conexión de la página 5.



**AVERTISSEMENT : Pour réduire le risque de brûlures, d'électrocution, d'incendie ou de lésions corporelles, suivre les recommandations indiquées ci-dessous.**

1. Une étroite supervision est requise lorsque ce produit est utilisé en présence d'enfants, par des enfants ou des personnes handicapées, ou pour des soins qui leur sont prodigués.
2. N'utiliser ce produit que pour les fins auxquelles il est prévu, comme décrit dans ce guide. Ne pas utiliser d'accessoires non recommandés par le fabricant.
3. Ne jamais faire fonctionner ce produit si son cordon ou sa fiche sont endommagés, ou s'il ne fonctionne pas correctement, s'il a été échappé ou endommagé, ou a été submergé. Retourner le produit à un centre de service à la clientèle aux fins d'examen et de réparation.
4. Garder le cordon éloigné de toute surface chauffée.
5. Ne jamais bloquer les bouches d'air du produit. Garder les bouches d'air libres de tous débris, comme la peluche, les cheveux, etc.
6. Ne jamais utiliser ce produit si on est endormi ou somnolent.
7. Ne jamais laisser tomber ou insérer un objet dans toute ouverture ou tout tuyau.
8. Ne pas utiliser à l'extérieur ou faire fonctionner lorsque des produits de pulvérisation (aérosol) sont utilisés ou que de l'oxygène est administré.
9. Raccorder ce produit uniquement à une prise correctement mise à la terre. Voir les Directives de mise à la terre à la page 5.

**SAVE THESE INSTRUCTIONS.  
GUARDE ESTAS INSTRUCCIONES.  
CONSERVER CES DIRECTIVES POUR RÉFÉRENCE ULTÉRIEURE.**

## Grounding Instructions Instrucciones de Conexión Directives de mise à la terre

This product should be grounded. In the event of an electrical short circuit, grounding reduces the risk of electric shock by providing an escape wire for the electric current. This product is equipped with a cord having a grounding wire with a grounding plug. The plug **MUST BE** plugged into an outlet that is properly installed and grounded.

Este producto debe conectarse a tierra. En caso de un cortocircuito, la conexión a tierra reduce el riesgo de una descarga eléctrica al proporcionar una ruta de escape para la corriente eléctrica. Este producto está equipado con un cable y una conexión con descarga a tierra. La clavija **DEBE** conectarse a una toma de corriente correctamente instalada y conectada a tierra.

Ce produit doit être mis à la terre. En cas de court circuit, la mise à la terre réduit le risque de choc électrique en fournissant un fil d'évacuation au courant électrique. Ce produit est doté d'un cordon ayant un fil de mise à la terre et d'une fiche de mise à la terre. La fiche **DOIT ÊTRE** branchée dans une prise de courant qui est correctement installée et mise à la terre.

**NOTE:** If you are not familiar with electrical power and procedures, call a qualified electrician.

**WARNING** – Improper connection of the equipment-grounding conductor can result in a risk of electric shock. Check with a qualified electrician or serviceman if you are in doubt as to whether the appliance is properly grounded. If it will not fit the outlet, have a proper outlet installed by a qualified electrician.

**NOTA:** Si no está familiarizado con la energía eléctrica y los procedimientos, llame a un electricista calificado.

**ADVERTENCIA** – La conexión incorrecta del equipo a tierra puede provocar un riesgo de descarga eléctrica. Consulte a un electricista o técnico calificado si tiene dudas sobre si el aparato está correctamente conectado a tierra. Si la conexión no encaja en la toma de corriente, solicite a un electricista calificado que instale una toma de corriente adecuada.

**REMARQUE :** Si l'électricité et les procédures qui s'y rattachent ne vous sont pas familières, veuillez faire appel à un électricien qualifié.

**AVERTISSEMENT** – Un raccord incorrect du fil de mise à la terre de l'équipement pourrait créer un risque de choc électrique. En cas de doute, faire vérifier votre installation par un électricien qualifié ou un expert en réparations pour savoir si l'appareil est correctement mis à la terre. Si la fiche électrique n'est pas compatible avec la prise de courant, demander à un électricien qualifié d'installer une prise appropriée.

**DANGER:** Improper use of the grounding plug can result in a risk of electric shock. If repairing or replacing the cord or plug is necessary, **DO NOT** connect the grounding wire to either flat blade terminal. The wire with insulation having an outer surface that is green with or without yellow stripes is the grounding wire.

Check with a qualified electrician or serviceman if the grounding instructions are not completely understood, or if in doubt as to whether the product is properly grounded. This product is factory equipped with a specific electric cord and plug to permit connection to a proper electric circuit. Make sure that the product is connected to an outlet having the same configuration as the plug. No adapter should be used with this product. **DO NOT** modify the plug provided – if it will not fit the outlet, have the proper outlet installed by a qualified electrician. If the product must be reconnected for use on a different type of electric circuit, the reconnection should be made by a qualified service personnel.

This product is for use on a normal 120V circuit, and has a grounding plug that looks like the plug as shown.

If it is necessary to use an extension cord, use only a three wire extension cord that has a three-blade grounding plug, and a three-slot receptacle that will accept the plug on the product. Replace or repair a damaged cord.

**PELIGRO:** El uso inadecuado la conexión con descarga a tierra puede causar un riesgo de cortocircuito. Si es necesario reparar o reemplazar el cable o el la clavija, **NO** conecte el cable con descarga a tierra a ninguna terminal portadora de corriente. El cable aislado con una superficie exterior verde con o sin rayas amarillas es el cable con descarga a tierra.

Consulte a un técnico o electricista calificado si no comprende totalmente las instrucciones de conexión o si tiene dudas sobre si el producto está correctamente conectado a tierra. Este producto viene equipado de fábrica con una clavija y cable eléctrico específico para permitir la conexión a un circuito eléctrico apropiado. Asegúrese de que el producto esté conectado a una toma de corriente con la misma configuración que la clavija. No se debe usar ningún adaptador con este producto. **NO** modifique la clavija, si no se ajusta a la toma de corriente, pídale a un electricista calificado que instale una toma de corriente apropiada. Si el producto debe reconectarse para su uso en otro tipo de circuito eléctrico, la reconexión debe estar a cargo de personal de servicio calificado.

Este producto debe usarse en un circuito normal de 120 V, y cuenta con una clavija con conexión a tierra que se parece a la que se muestra en la imagen.

Si es necesario usar una extensión, use únicamente una extensión trifásica con una clavija de tres puntas con descarga a tierra y una toma de corriente con tres salidas que sea compatible con la clavija del producto. Reemplace o repare el cable dañado.

**DANGER :** L'utilisation inappropriée d'une fiche de mise à la terre pourrait créer un risque de choc électrique. Si la réparation ou le remplacement du cordon ou de la fiche est nécessaire, **NE PAS** connecter le fil de mise à la terre à l'une ou l'autre des bornes à lame plate. Le fil isolé, dont la surface externe est verte, avec ou sans bandes jaunes, est le fil de mise à la terre.

Faire vérifier votre installation par un électricien qualifié ou un expert en réparation en cas de doute quant à votre compréhension des directives de mise à la terre ou quant à savoir si l'appareil est correctement mis à la terre. Ce produit est doté en usine d'un cordon et d'une fiche qui lui sont propres, permettant une connexion à un circuit électrique approprié. S'assurer que le produit est branché à une prise de courant ayant la même configuration que la fiche. Aucun adaptateur ne doit être utilisé avec ce produit. **NE PAS** modifier la fiche électrique fournie - si elle n'est pas compatible avec la prise de courant; demander plutôt à un électricien qualifié d'installer une prise appropriée. Si le produit doit être reconnecté aux fins d'utilisation sur un type différent de circuit électrique, la reconexion doit être effectuée par un expert en réparation qualifié.

Ce produit doit être utilisé avec un circuit régulier de 120 V et possède une fiche de mise à la terre qui ressemble à celle illustrée.

Si une rallonge est nécessaire, n'utilisez qu'une rallonge trifilaire munie d'une fiche de mise à la terre à trois broches et d'une prise à trois trous s'adaptant à la fiche du produit. Remplacer ou réparer tout cordon endommagé.

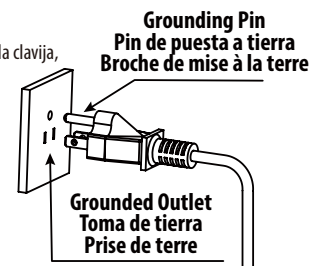

## Warnings and Safety Advertencias y Seguridad Avertissements de sécurité

### \*PLEASE READ THOROUGHLY.

Thank you for your purchase. To ensure proper and safe use of this product, carefully read this section prior to any usage.

Afterwards, store this manual for future reference.

The hazards and warnings listed herein are important to our user's safety. Significant consequences may result from failure to heed warnings. The company will not be held liable for any injuries to the user and damages to the product due to improper usage and/or failure to heed safety warnings.

### \*LEA CON ATENCIÓN.

Gracias por su compra. Para garantizar el uso adecuado y seguro de este producto, lea cuidadosamente esta sección antes de usarlo.

Posteriormente, guarde este manual para referencia futura.

Los riesgos y advertencias que aquí se incluyen son importantes para la seguridad de nuestros usuarios. No prestar atención a estas advertencias puede provocar graves consecuencias. La empresa no será responsable de las lesiones al usuario ni de los daños al producto a causa del uso inapropiado o la falta de cumplimiento de las advertencias de seguridad.

### \*LIRE ATTENTIVEMENT CE QUI SUIVIT.

Nous vous remercions de votre achat. Pour assurer une utilisation appropriée et sécuritaire de ce produit, lire attentivement cette section avant de commencer à l'utiliser. Après l'installation, conserver ce guide pour référence ultérieure.

Les avertissements de dangers indiqués dans ce guide sont importants pour la sécurité de l'utilisateur. De graves conséquences peuvent résulter du fait de ne pas tenir compte de ces avertissements. L'entreprise décline toute responsabilité quant à toute blessure que pourrait subir l'utilisateur, et à tout dommage au produit pouvant résulter d'une utilisation inappropriée et/ou du défaut de prendre en compte les avertissements de sécurité.

## Explanation of Terms and Symbols Explicación de Términos y Símbolos Explications des termes et des symboles

### Warning

Indicates possible injury resulting from improper usage due to disregarding this message.  
Indica posibles lesiones resultantes del uso incorrecto por ignorar este mensaje.  
Indique la possibilité de blessures découlant d'une utilisation inappropriée si ce message est ignoré.

### Attention

Indicates human injury or property loss that may result from improper usage due to disregarding this message.  
Indica lesión humana o pérdida de propiedad que puede resultar de un uso incorrecto por ignorar este mensaje.  
Indique une blessure ou perte de biens pouvant découler d'une utilisation inappropriée si ce message est ignoré.



When used with the above "Warning" and "Attention" signs, indicates a strict request to follow noted precautions.  
Cuando se usa junto con los signos de arriba de "Advertencia" y "Atención", indica una exigencia estricta de seguir las precauciones señaladas.  
Lorsque combiné aux signes « Avertissement » et « Attention » ci-dessus, indique une stricte exigence de prise des précautions indiquées.



Prohibits any individual from performing any action with this symbol.  
Se prohíbe a cualquier persona realizar alguna acción que presente este símbolo.  
Interdit à toute personne d'effectuer toute action accompagnée de ce symbole.



Prohibits any individual from dismantling product.  
Se prohíbe a cualquier persona desarmar el producto.  
Interdit à toute personne de démonter le produit.



Keep product away from any wet environments, including, but is not limited to, humid environments, close proximities to baths, showers or sinks.  
Mantenga el producto alejado de entornos mojados, incluyendo, entre otros, entornos húmedos, estrecha proximidad con tinas de baño, duchas o lavabos.  
Garder le produit éloigné de la présence d'eau, y compris, mais sans s'y limiter, des milieux humides, à proximité des baignoires, douches ou éviers.



Do not touch.  
Prohibido tocar.  
Ne pas toucher.

## Explanation of Terms and Symbols Explicación de Términos y Símbolos Explications des termes et des symboles



Do not touch with a wet hand.  
Prohibido tocar con las manos mojadas.  
Ne pas toucher avec une main mouillée.



Keep away from any extreme heat or fire.  
Mantener alejado del fuego o calor extremo.  
Tenir loin d'une source de chaleur extrême ou des flammes.



Operate only as instructed.  
Operar únicamente según las instrucciones.  
Faire fonctionner uniquement comme indiqué.



Unplug the unit from power.  
Desconecte la unidad de la toma de corriente.  
Débrancher l'unité.



Protective grounding.  
Conexión a tierra de protección.  
Mise à la terre de protection.

## Warning



This product needs to be properly grounded.  
\*Risk of electric shock. If unsure, contact an electrician.  
Este producto debe ser conectado a tierra correctamente.  
\*Riesgo de descarga eléctrica. Si no está seguro, comuníquese con un electricista.

Ce produit doit être correctement mis à la terre.  
\*Risque de choc électrique. En cas de doute, contacter un électricien.



Do not touch, insert or pull out the power plug with a wet hand.  
\*Risk of electric shock.  
No toque, conecte ni desconecte la clavija con las manos mojadas.  
\*Riesgo de descarga eléctrica.  
Ne pas toucher, insérer ou tirer la fiche électrique avec une main mouillée.  
\*Risque de choc électrique.



Do not use a power socket in poor condition or a damaged power plug.  
\*Risk of fire and/or electric shock.  
No use una toma de corriente en malas condiciones ni un una clavija dañada \*Riesgo de incendio o descarga eléctrica.  
Ne pas utiliser une prise de courant en mauvais état ou une fiche électrique endommagée.  
\*Risque d'incendie et/ou de choc électrique.

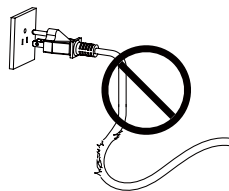

The power socket in use should be within the specified range (120 V~).  
\*Risk of fire and/or electric shock.

La toma de corriente en uso debe respetar el rango especificado (120 V~). \* Riesgo de incendio o descarga eléctrica.

La prise utilisée doit être à la distance spécifiée (120 V~).  
\*Risque d'incendie et/ou de choc électrique.

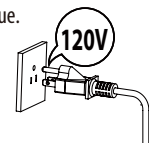

Do not pull, damage, bend, twist, stretch, roll, bundle, clamp or squeeze the power cable. Do not place anything on power cable.  
\*Risk of fire and/or electric shock.

No jale, dañe, doble, retuerza, estire, enrolle, ate, preñe ni apriete el cable. No coloque nada sobre el cable.  
\*Riesgo de incendio o descarga eléctrica.

Ne pas tirer, endommager, plier, tordre, étirer, enrouler, pincer, comprimer le câble électrique, Ne rien déposer sur le câble d'alimentation électrique.  
\*Risque d'incendie et/ou de choc électrique.



This product is not a toy. Advise children not to play with product.  
\*Risk of injury.

Este producto no es un juguete. Advierta a los niños que no deben jugar con este producto. \* Riesgo de lesiones.

Ce produit n'est pas un jouet. Aviser les enfants de ne pas jouer avec le produit.  
\*Risque de blessure.

## Warning



If the power cord is damaged, to prevent any injuries or accidents, it should be replaced by a professional.

\*Risk of fire and/or electric shock.

Si el cable de alimentación está dañado, este debe ser reemplazado por un profesional para evitar lesiones o accidentes.

\*Riesgo de incendio y/o descarga eléctrica.

Si le cordon d'alimentation est endommagé, afin de prévenir toute blessure ou tout accident, il doit être remplacé par un professionnel.

\*Risque d'incendie et/ou de choc électrique.



Do not place a lit cigarette along with other burning objects into the unit.

\*Risk of fire.

No coloque cigarrillos u otros objetos encendidos en la unidad.

\*Riesgo de incendio.

Ne pas placer une cigarette allumée ni aucun objet brûlant dans l'unité.

\*Risque d'incendie.



Do not use during thunderstorms (pull out the power plug during storms).

\*Failure in doing so may lead to injury or fault in the product.

No lo use durante tormentas eléctricas (desconecte el cable de alimentación durante las tormentas).

\*No hacerlo puede provocar lesiones o fallas en el producto.

Ne pas utiliser durant un orage électrique (débrancher la fiche d'alimentation électrique durant les orages).

\*Le défaut de ce faire pourrait entraîner des lésions corporelles ou endommager le produit.



When the seat or lid is damaged, to avoid any harm, be sure to unplug the unit from power, close the water source and contact your local distributor for replacement.

\*Risk of fire or electric shock.

Para evitar lesiones, cuando el asiento o la tapa estén dañados, asegúrese de desconectar la unidad de la toma de corriente, cerrar el suministro de agua y contactar a su distribuidor local para su reemplazo.

\*Riesgo de incendio o descarga eléctrica.

Lorsque le siège ou le couvercle sont endommagés, pour éviter toute blessure, vous assurer de débrancher l'unité et de fermer l'alimentation en eau, puis contacter votre distributeur local aux fins de leur remplacement.

\*Risque d'incendie et/ou de choc électrique.



Regularly unplug the unit from power and wipe off any dust on the plug using a dry cloth.

\*Risk of fire.

Desconecte regularmente la unidad de la toma de corriente y limpie el polvo con un trapo seco.

\*Riesgo de incendio.

Débrancher régulièrement l'unité et essuyer toute poussière présente sur la fiche d'alimentation électrique en utilisant un linge sec.

\*Risque d'incendie.



Any person with a disability, the elderly, and children, should be using this product with the supervision of another individual.

\*Be advised that sitting on the heated seat for an extended amount of time may result in burns.

Las personas que sufren de alguna discapacidad, los ancianos y los niños, deben usar este producto bajo la supervisión de otra persona.

\*Tenga en cuenta que sentarse en el asiento con calefacción durante un periodo prolongado puede provocar quemaduras.

Les personnes handicapées ou âgées, de même que les enfants ne doivent utiliser ce produit que sous supervision.

\*Soyez avisé(e) qu'une station assise prolongée sur le siège chauffant pourrait causer des brûlures.



Do not dismantle, repair or alter this product on your own. Call in a professional or contact Moen for future advise.

\*Risk of fire, electric shock, and/or other accident that may lead to injury.

No desmonte, repare ni altere este producto usted mismo. Llame a un profesional o comuníquese con Moen para solicitar ayuda.

\*Riesgo de incendio, descarga eléctrica y/u otro accidente que puede provocar lesiones.

Ne pas démonter, réparer ou modifier ce produit vous-même. Appeler un professionnel ou contacter Moen pour obtenir de l'aide.

\*Risque d'incendie, de choc électrique et/ou d'autre accident pouvant causer des blessures.



For cleaning or maintenance of plastic parts, do not use any harsh cleaning agents. (These include, but are not limited to products such as: concentrated sulfuric acid, concentrated nitric acid, glacial acetic acid, carbon tetrachloride, chloroform, acetone, butanone, benzene, methylbenzene, phenol, methylphenol, dimethylformamide, methyl ether, soybean oil, acetate, 40% nitric acid, thick salt acid, 95% alcohol, kerosene, gasoline, or brake oil, etc.)

\*Risk of damage parts that can lead to accidents and injuries.

Para la limpieza o mantenimiento de las piezas de plástico, no utilice productos de limpieza fuertes. (Estos incluyen, entre otros, productos como: ácido sulfúrico concentrado, ácido nítrico concentrado, ácido acético glacial, tetracloruro de carbono, cloroformo, acetona, butanona, benceno, metilbenceno, fenol, metilfenol, dimetilformamida, éter metílico, aceite de soya, acetato, ácido nítrico al 40%, ácido salino espeso, alcohol al 95%, keroseno, gasolina o aceite para frenos, etc.)

\*Riesgo de daños en las piezas que puede provocar accidentes y lesiones.

Aux fins de nettoyage ou d'entretien des pièces en plastique, n'utiliser aucun produit nettoyant abrasif. (Cela comprend les produits contenant l'un ou l'autre des ingrédients suivants : acide sulfurique concentré, acide nitrique concentré, acide acétique glacial, tétrachlorure de carbone, chloroforme, acétone, butanone, benzène, méthylbenzène, phénol, méthylphénol, diméthylformamide, méthoxyméthane, huile de soya, acétate, acide nitrique à 40 %, gros sel acide, alcool à 95 %, kérosène, essence ou huile de frein, etc.)

\*Risque de dommage aux pièces pouvant causer des accidents et des blessures.





# Warning



Do not add water or detergent into the unit or onto the wireless remote. Do not soak the product with water or cleaner.  
\*Risk of fire and/or electric shock.

No agregue agua o detergente en la unidad ni en el control remoto inalámbrico. No empape el producto con agua o líquidos de limpieza.  
\*Riesgo de incendio y/o descarga eléctrica.

Ne pas ajouter d'eau ni de détergent dans l'unité ou dans la télécommande. Ne pas tremper le produit dans l'eau ou un produit nettoyant.  
\*Risque d'incendie et/ou de choc électrique.



Do not install product in a humid environment or a soak room. Do not spray or soak this product with any form of liquid to prevent any damage to the product.  
\*Risk of fire and/or electric shock.

No instale el producto en un ambiente húmedo o en un baño donde se pueda mojar. No rocíe ni empape este producto con ningún tipo de líquido para evitar daños al producto.  
\*Riesgo de incendio y/o descarga eléctrica.

Ne pas installer le produit dans un milieu humide ou une salle de bain où il y a de l'eau de trempage. Ne pas pulvériser ou faire tremper ce produit dans toute forme de liquide pour prévenir les dommages à ce produit.  
\*Risque d'incendie et/ou de choc électrique.

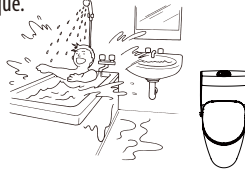

Do not use with water that is microbiologically unsafe or of unknown quality without adequate disinfection.  
\*Risk of urocystitis or dermatitis. Untreated water may also cause corrode inner workings of unit and may cause electrical shock or a fire.

No lo use con agua que sea microbiológicamente insegura o de calidad desconocida sin una desinfección adecuada.

\*Riesgo de urocistitis o dermatitis. El agua no tratada también puede corroer el sistema interno de la unidad y provocar descargas eléctricas o incendios.

Ne pas utiliser avec une eau qui n'est pas sécuritaire d'un point de vue microbiologique ou dont la qualité est inconnue sans d'abord la désinfecter de façon appropriée.

\*Risque de cystite ou de dermatite (inflammation de la vessie ou de la peau). L'eau non traitée peut aussi corroder les éléments internes de l'appareil et causer un choc électrique ou un incendie.



Do not place your hand or any other object into the dryer trap, and do not cover the dryer and dryer trap during product use.

\*Risk of fire, electric shock, and/or other accident that may lead to injury.

No coloque la mano ni ningún otro objeto en la abertura del secador, y no cubra el secador ni la abertura del secador durante el uso del producto.  
\*Riesgo de incendio, descarga eléctrica y/u otro accidente que puede provocar lesiones.

Ne pas placer la main ou tout autre objet dans l'ouverture du séchoir, et ne pas couvrir le séchoir ni l'ouverture du séchoir durant l'utilisation du produit.

\*Risque d'incendie, de choc électrique et/ou d'autre accident pouvant causer des blessures.

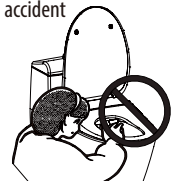

Do not spray urine at the dryer trap.

\*Risk of electric shock.

Evite orinar en la abertura del secador.

\*Riesgo de descarga eléctrica.

Éviter de diriger le jet de l'urine en direction de l'ouverture du séchoir.

\*Risque de choc électrique.



Do not apply any force to the unit's seat and lid. Do not stand on the lid or open or close the lid and the seat forcefully.

\*This may result in product damage and/or user injury.

No aplique ninguna presión al asiento y la tapa de la unidad. No se pare sobre la tapa, ni abra o cierre la tapa o el asiento con fuerza.

\* Esto puede provocar daños al producto y/o lesiones al usuario.

Ne pas exercer de pression sur le siège ou le couvercle de l'appareil. Ne pas se tenir debout sur le couvercle, ni forcer l'ouverture ou la fermeture du couvercle ou du siège.

\*Cela pourrait endommager le produit ou causer une blessure.

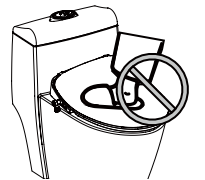

## Read the following for proper battery usage:

- Properly install the battery according to its correct polarity.
- Remove the battery during long periods without use.
- Replace the battery before it reaches the end of its usage. Failure to do so may result in interrupted control signals.
- Cover the battery with tape before disposal.

\*This will prevent battery fluid leaks that may cause fire and/or other damages.

## Lea las siguientes instrucciones para el uso adecuado de la batería:

- Instale correctamente la batería de acuerdo con su polaridad.
- Retire la batería durante largos periodos sin uso.
- Reemplace la batería antes de que llegue al final de su uso. No hacerlo puede provocar interrupciones en las señales de control.
- Cubra la batería con cinta antes de desecharla.

\* Esto evitará fugas de líquido de la batería que pueden causar incendios y/u otros daños.

## Lire ce qui suit pour une utilisation appropriée de la pile :

- Installer correctement la pile selon la polarité indiquée.
- Retirer la pile en cas de longues périodes de non-utilisation.

- Remplacer la pile avant qu'elle ne soit complètement épuisée. Si les piles ne sont pas remplacées avant d'être épuisées, il est possible que les signaux de contrôle soient interrompus.

- Recouvrir la pile de ruban adhésif avant de la mettre au rebut.

\*Cela empêchera le fluide de la pile de fuir et de causer un incendie ou d'autres dommages.

# Warning



Place the battery out of children and infant reach.  
**\*If battery is swallowed, contact a doctor immediately.**

If battery fluid leaks onto user, quickly rinse off area using water OR if battery fluid gets into eyes, do not rub your eyes. Quickly rinse it with water and consult a doctor immediately.  
 \*May result in vision impairment or blindness.

Coloque la batería fuera del alcance de los niños y bebés.  
**\*Si se ingiere la batería, comuníquese con un médico de inmediato.**

Si el líquido de la batería gotea sobre el usuario, enjuague rápidamente el área afectada con agua O si el líquido de la batería entra en contacto con los ojos, no los frote. Enjuague rápidamente con agua y consulte a un médico de inmediato.  
 \*Puede provocar discapacidad visual o ceguera.

Placer la pile hors de la portée des enfants et des bébés.  
**\*Si une pile est avalée, contacter un médecin immédiatement.**

Si le fluide d'une pile qui fuit touche l'utilisateur, rincer rapidement la partie touchée à l'eau OU si le liquide est entré en contact avec les yeux, ne pas frotter les yeux. Rincer rapidement à l'eau et consulter un médecin immédiatement.  
 \*Risque de trouble de la vue ou de cécité.



**Do not do the following with the batteries:**  
 - Do not hold or store with metal objects (such as a necklace or a watch).  
 - Do not mix new and old batteries.  
 - Do not pull apart battery or throw it into water and/or fire. Battery fluids may cause a fire.

**No haga lo siguiente con las baterías:**  
 - No la sostenga ni la almacene con objetos metálicos (como un collar o reloj).  
 - No mezcle baterías nuevas y viejas.  
 - No rompa la batería ni la arroje al agua o al fuego. Los líquidos de la batería pueden provocar un incendio.

**Mises en garde pour ce qui concerne les piles :**  
 - Ne pas garder ou ranger à proximité d'objets métalliques (comme un collier ou une montre).  
 - Ne pas combiner des piles usagées avec des piles neuves.  
 - Ne pas ouvrir la pile ni la jeter dans l'eau ou au feu. Les liquides provenant d'une pile peuvent causer un incendie.

# Attention



Do not use the heated seat or warm dryer temperature for an extended amount of time.  
 \*Extended use may result in burns.  
 No use el calor del asiento o de la secadora durante un periodo prolongado.  
 \*El uso prolongado puede provocar quemaduras.  
 Ne pas utiliser le siège chauffant ou une température chaude de séchage pour une période prolongée.  
 \*Une utilisation prolongée peut causer des brûlures.



While using this product, make sure that the skin is in contact with the seat sensor area. Otherwise, product may not operate correctly.  
 \*Children and smaller individuals may have trouble staying in contact with sensor area.  
 Mientras usa el producto, asegúrese de que la piel esté en contacto con el área del sensor del asiento. De lo contrario, el producto podría no funcionar correctamente.  
 \*Los niños y las personas pequeñas pueden tener problemas para mantenerse en contacto con el área del sensor.

Lors de l'utilisation du produit, s'assurer que la peau est en contact avec la zone du capteur du siège. Sinon, le produit pourrait ne pas fonctionner correctement.  
 \*Les enfants et les personnes de petite taille pourraient avoir de la difficulté à toucher la zone du capteur.



Do not spray urine in the direction of the washing nozzle.  
 \*Doing so may result in blockage to the washing nozzles and cleaning area.  
 Evite orinar en la dirección de la boquilla de lavado.  
 \*Hacerlo puede provocar el bloqueo de las boquillas de lavado y del área de limpieza.



Ne pas diriger le jet de l'urine en direction de la buse de nettoyage.  
 \*Cela risquerait de bloquer les buses de nettoyage et la zone de nettoyage.

Do not use old supply hose to connect to seat elbow. Use the one provided with your product. Anything else connected to the older hose may need replaced.  
 \*Risk of water leakage and/or property loss/damage.

Solo use la manguera de suministro nueva incluida con el producto para conectar el codo del asiento. Cualquier otro elemento conectado al sistema anterior debe ser reemplazado.  
 \*Riesgo de fugas de agua y/o pérdida/daño de la propiedad.

Ne pas utiliser l'ancien tuyau d'alimentation pour le raccord au coude de siège. Utiliser celui fourni avec votre produit. Tout autre élément raccordé à l'ancien tuyau pourrait devoir être remplacé.  
 \*Risque de fuite d'eau ou de perte/dommage de biens.



In case of sudden power failure, remove the power plug and close the angle valve to prevent water leakage.  
 \*Risk of water leakage and/or property loss/damage.

En caso de una falla de energía repentina, desconecte la clavija y cierre la válvula angular para evitar fugas de agua.  
 \*Riesgo de fugas de agua y/o pérdida/daño de la propiedad.

En cas de panne de courant soudaine, débrancher la fiche d'alimentation électrique et fermer la soupape angulaire pour prévenir toute fuite d'eau.  
 \*Risque de fuite d'eau ou de perte/dommage de biens.

# Attention



Avoid direct sunlight or heat.  
\*Risk of product discoloration.

Evite la luz solar directa o el calor en el producto.  
\*Riesgo de decoloración del producto.

Éloigner le produit de la chaleur et des rayons directs du soleil.  
\*Risque de décoloration du produit.



Do not supply electricity with an outlet on a switch.  
\*Run the risk of issues caused by improperly resetting the thermal breaker.

No suministre electricidad con una toma de corriente que tenga un interruptor.  
\*Riesgo de problemas causados por reiniciar incorrectamente el interruptor térmico.

Ne pas alimenter l'appareil en électricité à partir d'une prise sur interrupteur.  
\*Risque de problèmes causés par une réinitialisation incorrecte du disjoncteur thermique.



When the filter is being replaced, be sure to close the water supply angle valve. When the filter is being installed, be sure to fasten it with force.  
\*Risk of water leak.

Al reemplazar el filtro, asegúrese de cerrar la válvula angular del suministro de agua. Asegúrese de fijar el filtro con fuerza al instalarlo.  
\*Riesgo de fuga de agua.

Lors du remplacement du filtre, s'assurer de couper l'alimentation en eau sur la soupape angulaire. Lors de l'installation du filtre, s'assurer de le fixer bien fermement.  
\*Risque de fuite d'eau.



Unplug the unit when the product is in disuse for an extended amount of time. Make sure to shut off the water and remove the water inside the product.  
\*Risk of fire, leaks, and product damage.

Desconecte la unidad de la toma de corriente cuando no use el producto durante un periodo prolongado. Asegúrese de cerrar la válvula del agua y eliminar el agua dentro del producto.  
\*Riesgo de incendio, fugas y daños al producto.

Débrancher l'unité lorsque le produit ne doit pas être utilisé pendant une période prolongée. S'assurer de couper l'alimentation en eau et d'enlever l'eau à l'intérieur du produit.  
\*Risques de blessures ou de dommages au produit.



When storing or transporting in cold climate, make sure to remove all water from the unit. Product may crack and other damages may occur due to freezing water.  
\*Risk of fire, leaks, and product damage.

Al almacenar o transportar en climas fríos, asegúrese de eliminar toda el agua de la unidad. El producto puede agrietarse y sufrir otros daños debido a la congelación del agua.  
\*Riesgo de incendio, fugas y daños al producto.

Lors du rangement ou du transport par basse température, s'assurer d'enlever toute l'eau de l'unité. Le produit pourrait se fissurer ou subir d'autres dommages d'une eau gelée.  
\*Risques de blessures ou de dommages au produit.

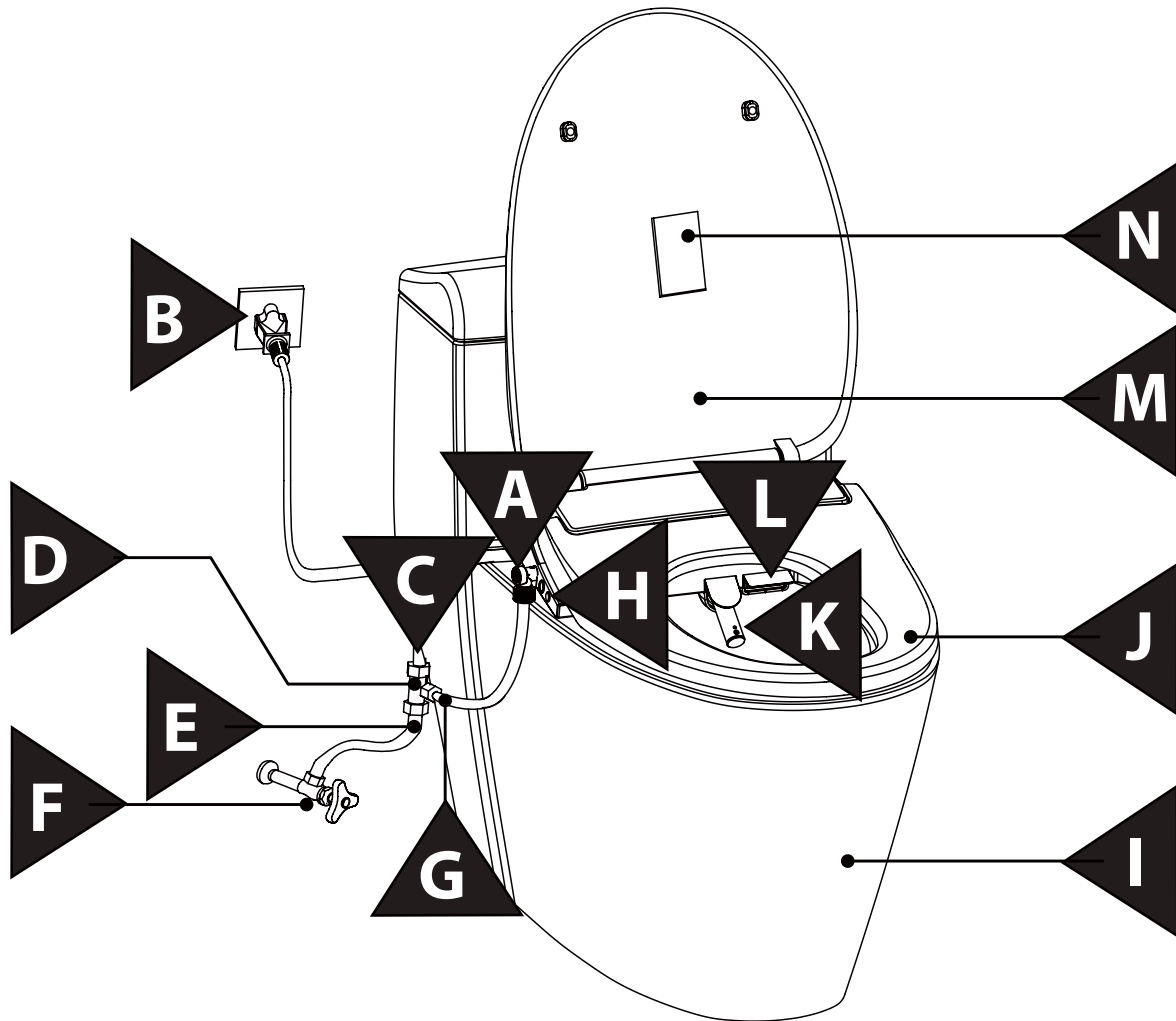

## Parts List

- A. Filter (inside housing)
- B. Power Cord
- C. Water Tank Inlet
- D. T-Valve
- E. Existing Water Supply Connector
- F. Water Supply (angle) Valve
- G. Hose
- H. Seat Control Buttons
- I. Existing Toilet Bowl
- J. Heated Seat
- K. Nozzle (Rear & Front Wash)
- L. Dryer Door
- M. Lid
- N. Caution Label

## Lista de Partes

- A. Filtro (dentro de la caja)
- B. Cable de alimentación
- C. Entrada del tanque de agua
- D. Válvula en T
- E. Conector de suministro de agua existente
- F. Válvula de suministro de agua (de ángulo)
- G. Manguera
- H. Botones de control del asiento
- I. Taza de inodoro existente
- J. Asiento con calefacción
- K. Boquilla (Lavado frontal y posterior)
- L. Puerta del secador
- M. Tapa
- N. Etiqueta de precaución

## Liste des pièces

- A. Filtre (à l'intérieur du boîtier)
- B. Cordon d'alimentation
- C. Entrée d'eau du réservoir
- D. Soupape en T
- E. Raccord existant d'alimentation en eau
- F. Soupape d'alimentation en eau (angulaire)
- G. Tuyau
- H. Boutons de contrôle du siège
- I. Cuvette de toilette existante
- J. Siège chauffant
- K. Buse (Nettoyage des parties arrière et avant)
- L. Porte du séchoir
- M. Couverture
- N. Étiquette de mise en garde

Remote Control Functions / Funciones del Control Remoto / Fonctions de la télécommande

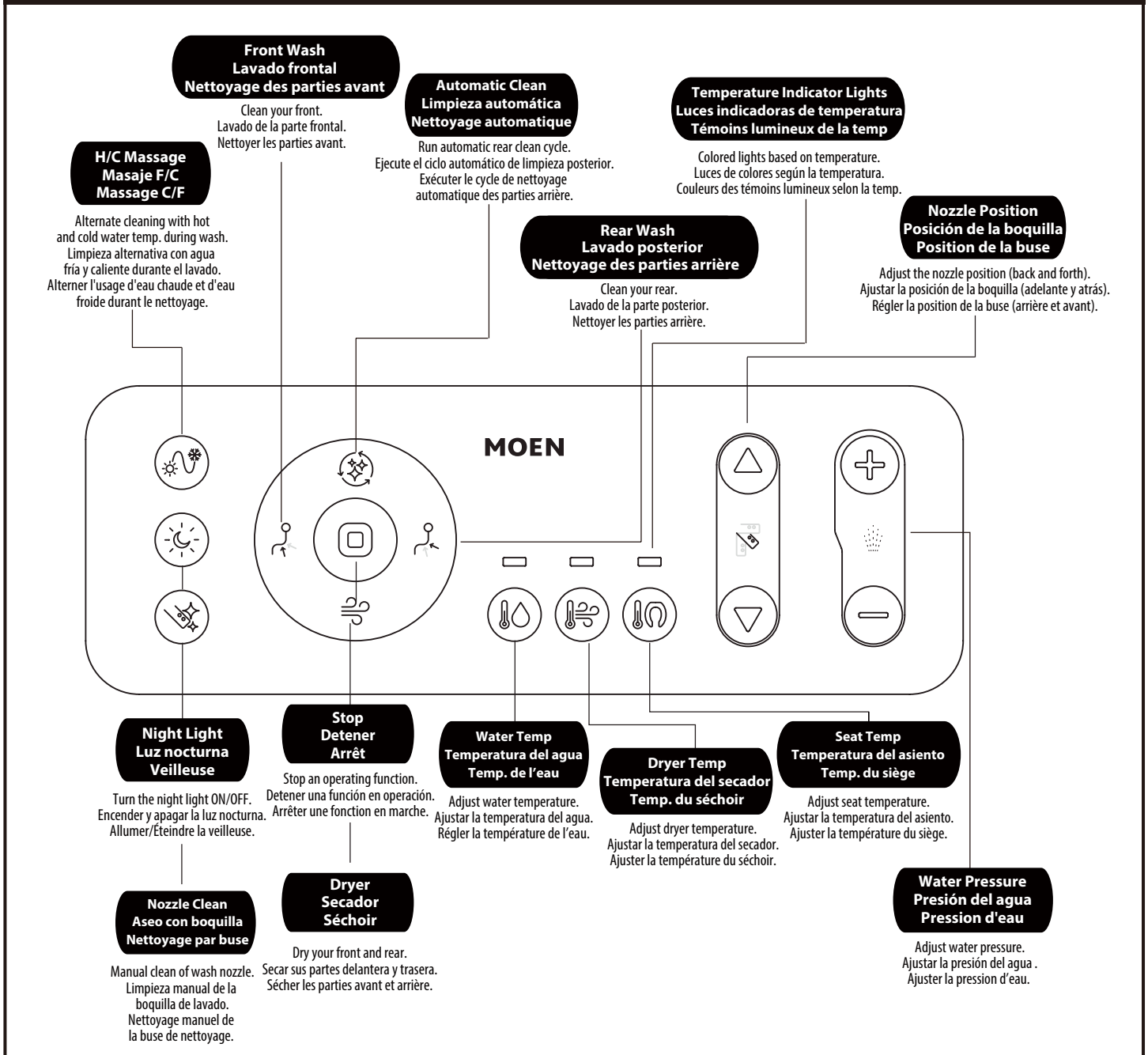

	Light Temp Indicators Luces indicadoras de temperatura Indicateurs de température par témoin lumineux	
<b>Color</b>	Red Rojo Rouge	Hot Caliente Chaude
<b>Color</b>	Pink Rosa Rose	Warm Cálido Tiède
<b>Color</b>	Blue Azul Bleu	Cold Frío Froide
<b>Couleur</b>	No Light Sin luz Aucune lumière	None Ninguno Aucune

## PRODUCT VIEWS / VISTAS DEL PRODUCTO / VUES DU PRODUIT

**View from the Right**  
**Vista de la derecha**  
**Vue de la droite**

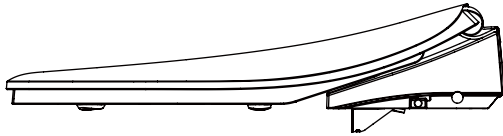

**View from the Left**  
**Vista de la izquierda**  
**Vue de la gauche**

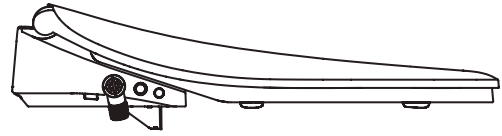

## eBidet SEAT CONTROL FUNCTIONS / FUNCIONES DE CONTROL DEL ASIENTO del bidet electrónico / FONCTIONS DE CONTRÔLE DU SIÈGE du bidet électronique

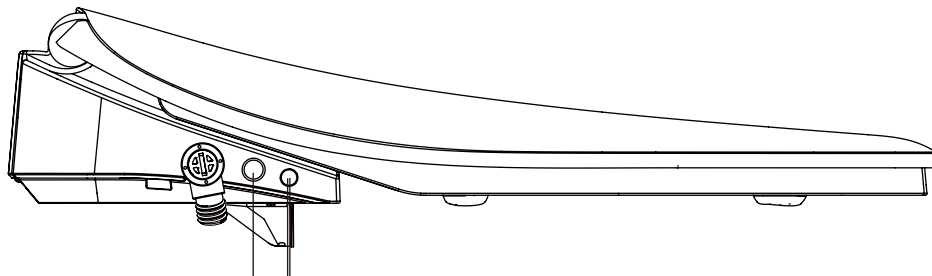

**Power / Stop**  
**Encender/Detener**  
**En marche / Arrêt**

**Automático**  
**Automático**  
**Automatique**

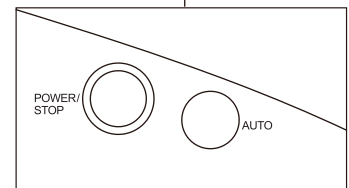

Press the "Power/Stop" button to power on the machine and press and hold the "Power/Stop" button to enter the standby mode. When the "Rear Wash" function is running, press the "Power/Stop" button at any time to stop washing.

Presione el botón "Encender/Detener" para encender la máquina y manténgalo presionado para entrar al modo de pausa. Cuando la función "Lavado posterior" esté funcionando, presione el botón "Encender/Detener" en cualquier momento para detener el lavado.

Appuyer sur le bouton « En marche/Arrêt » pour activer l'appareil, et presser et maintenir enfoncé le bouton « En marche/Arrêt » pour passer au mode « En attente ». Lorsque la fonction « Nettoyage des parties arrière » est en fonction, appuyer sur le bouton « En marche/Arrêt » en tout temps pour arrêter le nettoyage.

Press "Automatic" button. Upon contact between the human body and the sitting sensor, press the Automatic button for rear wash (about 90s) and wind drying (about 4 minutes) in sequence.

If the Automatic button is pressed again during cleaning, the program will execute wind drying after fast forward. \*Automatic operations such as rear wash and wind drying are particularly suitable for children and the aged.

Presione el botón "Automático". Al entrar en contacto el cuerpo humano y el sensor de asiento, presione el botón Automático para el lavado posterior (aproximadamente 90 segundos) y después el secado con viento (aproximadamente 4 minutos). Si se vuelve a presionar el botón Automático durante la limpieza, el programa ejecutará el secado con viento después de avanzar rápidamente.

\*Las operaciones automáticas como el lavado posterior y el secado con viento son especialmente adecuadas para niños y personas mayores.

Appuyer sur le bouton « Automatique ». Dès que le siège détecte par contact la présence du corps, appuyer sur le bouton « Automatique » pour activer les fonctions de nettoyage des parties arrière (environ 90 secondes) et de séchage à l'air (environ 4 minutes), qui seront lancées l'une à la suite de l'autre.

Si on appuie de nouveau sur le bouton « Automatique » pendant le nettoyage, le programme exécutera la fonction de séchage à l'air après être passé par le mode « avance rapide ». \*Les fonctions automatiques, telles que le nettoyage des parties arrière et le séchage à l'air, conviennent plus particulièrement aux enfants et aux personnes âgées.

**Light Function Indicator / Indicador luminoso del estado / Indicateur de l'état par témoin lumineux**

<b>Color Color Couleur</b>	Purple	Morado	Pourpre	Power On	Prendido	En marche
	Blue	Azul	Bleu	Off-Seat Status	Estado del asiento sin usar	État du siège en l'absence d'utilisation
	Red	Rojo	Rouge	Seat Status	Estado del asiento	État du siège
	Red	Rojo	Rouge	Rear Wash	Lavado posterior	Nettoyage des parties arrière
	Red	Rojo	Rouge	Front Wash	Lavado Frontal	Nettoyage des parties avant
	Red	Rojo	Rouge	Dryer	Secador	Séchoir
		Blue Flashing Azul intermitente Témoin clignotant en bleu		UV Technology	Tecnología UV	Technologie UV

**Product Functions / Funciones del Producto / Fonctions du produit**

	<b>Function / Función / Fonction</b>
<b>Cleanse Lavado Nettoyage</b>	FRONT WASH, LAVADO FRONTAL, NETTOYAGE DES PARTIES AVANT REAR WASH, LAVADO POSTERIOR, NETTOYAGE DES PARTIES ARRIÈRE OSCILLATING POSITION CLEANSE, LIMPIEZA EN POSICIÓN OSCILANTE, NETTOYAGE À JET OSCILLANT OSCILLATING TEMPERATURE CLEANSE, LIMPIEZA EN TEMPERATURA OSCILANTE, NETTOYAGE À TEMPÉRATURES ALTERNATIVES WATER PRESSURE CONTROL, CONTROL DE PRESIÓN DEL AGUA, CONTRÔLE DE LA PRESSION D'EAU WATER TEMP CONTROL, CONTROL DE TEMPERATURA DEL AGUA, CONTRÔLE DE LA TEMPÉRATURE DE L'EAU NOZZLE POSITION ADJUSTMENT, AJUSTE DE POSICIÓN DE LA BOQUILLA, RÉGLAGE DE LA POSITION DE LA BUSE INSTANTANEOUS WATER HEATING, CALENTAMIENTO DE AGUA INSTANTÁNEO, CHAUFFE-EAU INSTANTANÉ
<b>Air Aire Air</b>	AIR DRYER, SECADOR DE AIRE, SÉCHOIR AIR TEMPERATURE CONTROL, CONTROL DE TEMPERATURA DEL AIRE, CONTRÔLE DE LA TEMPÉRATURE DE L'AIR
<b>Seat Asiento Siège</b>	HYGIENIC NOZZLE, BOQUILLA HIGIÉNICO, BUSE HYGIÉNIQUE HEATED SEAT TEMP CONTROL, CONTROL DE TEMPERATURA DEL ASIENTO TÉRMICO, CONTRÔLE DE LA TEMPÉRATURE DU SIÈGE CHAUFFANT SOFT CLOSE SEAT AND LID, TAPA Y ASIENTO DE CIERRE SUAVE, SIÈGE ET COUVERCLE À FERMETURE EN DOUCEUR
<b>Hygiene Higiene Hygiène</b>	SELF-CLEANING NOZZLE, BOQUILLA AUTOLIMPIANTE, BUSE AUTONETTOYANT REPLACEABLE NOZZLE, BOQUILLA REEMPLAZABLE, BUSE REMPLAÇABLE NOZZLE UV TECHNOLOGY, TECNOLOGÍA UV DE LA BOQUILLA, TECHNOLOGIE DE LA BUSE PAR UV
<b>Energy Saving Ahorro de energía Économies d'énergie</b>	AUTO ENERGY SAVER, AHORRADOR AUTOMÁTICO DE ENERGÍA, ÉCONOMISEUR D'ÉNERGIE AUTOMATIQUE ON/OFF BUTTON, BOTÓN DE ENCENDIDO/APAGADO, BOUTON MARCHE/ARRÊT
<b>Sensor Sensor Capteur</b>	SEAT SENSOR, SENSOR DE ASIENTO, CAPTEUR DE SIÈGE NIGHT LIGHT, LUZ NOCTURNA, VEILLEUSE
<b>Remote Control Control Remoto Télécommande</b>	WASH CONTROL, CONTROL DE LAVADO, CONTRÔLE DU NETTOYAGE

## PRODUCT FUNCTIONS / FUNCIONES DEL PRODUCTO / FONCTIONS DU PRODUIT

There is no sound of a beep when the user sits on the eBidet seat. To turn on the seat sound: Press the button "H/C Massage" & "Automatic Clean" on the remote for 3 seconds while no one is sitting on the seat. A single beep will sound to confirm that the seat sound is activated. Repeat above step to turn off the function. A double beep will sound to confirm the seat sound function is off.

No se oye ningún pitido cuando el usuario se sienta en el asiento eBidet. Para encender el sonido del asiento: Presione el botón "Masaje F/C" y "Limpieza automática" en el control remoto durante 3 segundos cuando nadie esté sentado en el asiento. Se oirá un solo pitido para confirmar que el sonido del asiento está activado. Repita el paso anterior para desactivar la función. Se oirá un pitido doble para confirmar que la función de sonido del asiento está desactivada.

Le siège du bidet électronique n'émet pas de signal sonore (bip) lorsque l'utilisateur s'y assoit. Pour activer la caractéristique de signal sonore du siège : Appuyer sur les boutons « Massage C/F » et « Nettoyage automatique » de la télécommande pendant 3 secondes, lorsque le siège est inoccupé. L'appareil émettra un bip unique pour confirmer que le son du siège est activé. Répéter l'étape ci-dessus pour désactiver cette fonction. L'appareil émettra alors deux bips pour confirmer que la fonction du son a été désactivée.

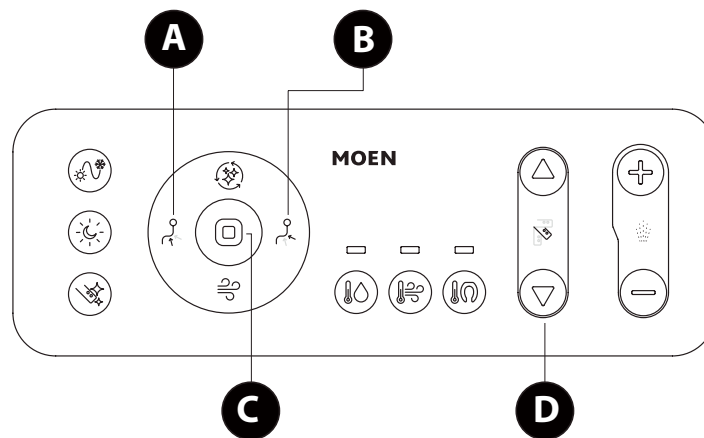

### A Front Wash Lavado frontal Nettoyage des parties avant

**Function:** The wash water is sprayed from the front of the nozzle to wash the lady parts in a moving manner.

**Función:** El agua de lavado se rocía desde la punta de la boquilla para lavar la parte frontal de forma oscilante.

**Fonction :** L'eau du nettoyage est pulvérisée depuis l'avant pour nettoyer les parties féminines à l'aide d'un jet en mouvement.

**To Activate:** Press the "Front Wash" button once, and the nozzle will spray in a forward and back manner. Press the "Front Wash" button again, the nozzle stops moving and washes the lady parts in a fixed position.

**Para Activar:** Presione el botón "Lavado frontal" una vez y la boquilla rociará hacia adelante y hacia atrás. Presione de nuevo el botón "Lavado frontal", la boquilla deja de moverse y lava las partes femeninas en una posición fija.

**Pour l'activer :** Appuyer une fois sur le bouton « Nettoyage des parties avant » et la buse pulvérisera l'eau de l'avant vers l'arrière. Appuyer de nouveau sur le bouton « Nettoyage des parties avant ». La buse s'immobilise et nettoie les parties féminines en maintenant sa position.

### B Rear Wash Lavado posterior Nettoyage des parties arrière

**Function:** Water sprays from the nozzle to wash the rear.

**Función:** La boquilla rocía agua para lavar la parte posterior.

**Fonction :** L'eau est pulvérisée de la buse pour nettoyer les parties arrière.

**To Activate:** Press the "Rear Wash" button once, and the nozzle will spray in a forward and back manner. Press the button a second time to spray in a stationary position. Press "Stop" button to turn off.

**Para Activar:** Presione el botón de "Lavado posterior" una vez y la boquilla rociará hacia adelante y hacia atrás. Presione el botón por segunda vez para rociar en una posición fija. Presione el botón de "Detener" para apagar.

**Pour l'activer :** Appuyer une fois sur le bouton « Nettoyage des parties arrière » et la buse pulvérisera l'eau de l'avant vers l'arrière. Appuyer sur le bouton une deuxième fois pour que le jet maintienne sa position. Appuyer sur le bouton « Arrêt » pour arrêter le jet.

### C Stop Detener Arrêt

**Function:** Turn product off to stop a operating function.

**Función:** Apague el producto para detener una función.

**Fonction :** Mettre l'appareil hors tension pour arrêter la fonction en cours.

**To Activate:** Press the "Stop" button. Stop the functions of rear wash, front wash, or wind drying. \*The rear wash and front wash can be stopped automatically after 4 minutes.

**Para Activar:** Presione el botón "Detener". Detenga las funciones de lavado posterior, lavado frontal o secado con viento.

\* La función de lavado posterior y lavado frontal se detienen automáticamente después de 4 minutos de funcionamiento continuo.

**Pour l'activer :** Appuyer sur le bouton « Arrêt ». Il permet d'arrêter les fonctions de nettoyage des parties arrière, de nettoyage des parties avant ou de séchage à l'air.

\*Il est possible de faire en sorte que le nettoyage des parties arrière ou des parties avant s'arrête automatiquement après 4 minutes.

### D Nozzle Position Posición de la boquilla Position de la buse

**Function:** Adjust nozzle position. There are five different position levels.

**Función:** Ajustar la posición de la boquilla Hay cinco niveles de posición diferentes.

**Fonction :** Ajuster la position de la buse. Elle peut être placée à 5 positions différentes.

**To Activate:** Press "▽" to extend nozzle forward. Press "△" to extend the nozzle backward.

**Para Activar:** Presione "▽" para extender la boquilla hacia adelante. Presione "△" para extender la boquilla hacia atrás .

**Pour l'activer :** Appuyer sur « ▽ » pour allonger la buse vers l'avant. Appuyer sur « △ » pour allonger la buse vers l'arrière.

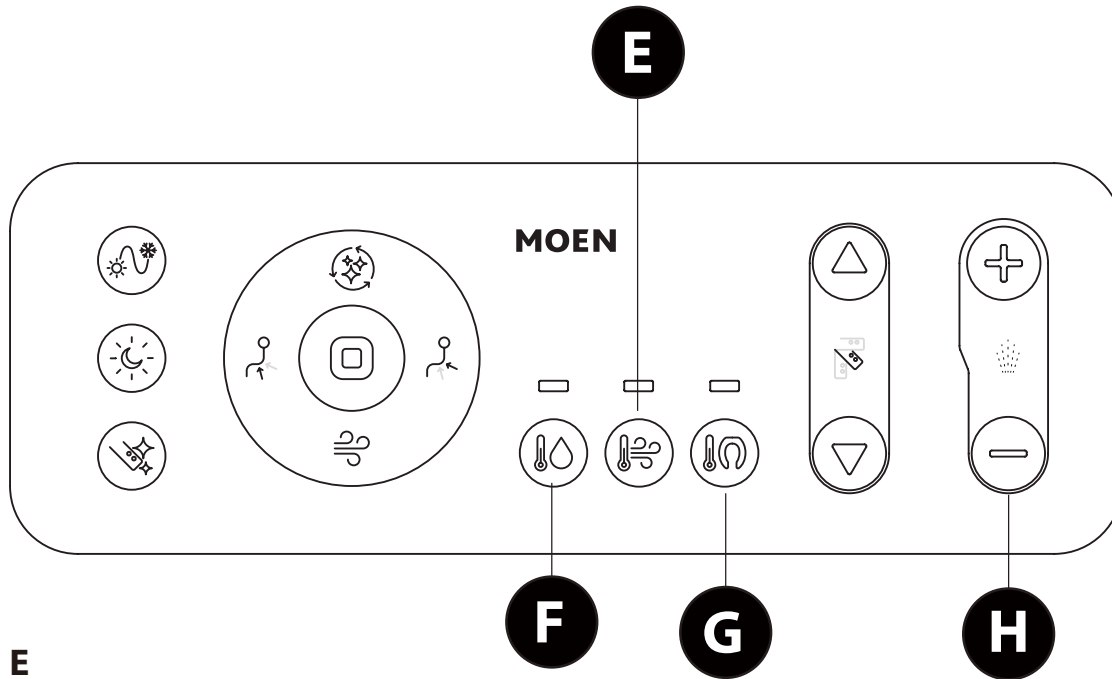

## PRODUCT FUNCTIONS / FUNCIONES DEL PRODUCTO / FONCTIONS DU PRODUIT

**E**

### Dryer Temperature Temperatura del secador Temp. du séchoir

**Function:** Adjust dryer temperature.**Funci3n:** Ajustar la temperatura del secador.**Fonction :** Ajuster la temp3rature du s3choir.**To Check Temp:** Press button once and the current temp will appear on the indicator.**Para verificar la temperatura:** Presione el bot3n una vez y la temperatura actual aparecer3 en el indicador.**Pour v3rifier la temp. :** Appuyer sur le bouton une fois et la temp3rature actuelle s'affichera sur l'indicateur.**To Change Temp:** Press button again and the temp will change. Keep pressing until your desired temp is on.**Para cambiar la temperatura:** Presione el bot3n nuevamente y la temperatura cambiar3 Mantenga el bot3n presionado hasta que se active la temperatura deseada.**Pour changer la temp. :** Appuyer de nouveau sur le bouton et la temp3rature changera. Garder le bouton enfonc3 jusqu'3 atteindre la temp3rature voulue.

\*4 settings include off (no light), low (blue), medium (pink) and high (red).

\*Las 4 configuraciones incluyen: apagado (sin luz), bajo (azul), medio (rosa) y alto (rojo).

\*4 r3glages : temp3rature non activ3e (aucune lumi3re), basse (bleu), moyenne (rose) et 3lev3e (rouge).

**F**

### Water Temperature Temperatura del agua Temp. de l'eau

**Function:** Adjust water temperature.**Funci3n:** Ajustar la temperatura del agua.**Fonction :** Ajuster la temp3rature de l'eau.**To Check Temp:** Press button once and the current temp will appear on the indicator.**Para verificar la temperatura:** Presione el bot3n una vez y la temperatura actual aparecer3 en el indicador.**Pour v3rifier la temp. :** Appuyer sur le bouton une fois et la temp3rature actuelle s'affichera sur l'indicateur.**To Change Temp:** Press button again and the temp will change. Keep pressing until your desired temp is on.**Para cambiar la temperatura:** Presione el bot3n nuevamente y la temperatura cambiar3 Mantenga el bot3n presionado hasta que se active la temperatura deseada.**Pour changer la temp. :** Appuyer de nouveau sur le bouton et la temp3rature changera. Garder le bouton enfonc3 jusqu'3 atteindre la temp3rature voulue.

\*4 settings include off (no light), low (blue), medium (pink) and high (red).

\*Las 4 configuraciones incluyen: apagado (sin luz), bajo (azul), medio (rosa) y alto (rojo).

\*4 r3glages : temp3rature non activ3e (aucune lumi3re), basse (bleu), moyenne (rose) et 3lev3e (rouge).

**G**

### Seat Temperature Temperatura del asiento Temp. du si3ge

**Function:** Adjust seat temperature.**Funci3n:** Ajustar la temperatura del asiento.**Fonction :** Ajuster la temp3rature du si3ge.**To Check Temp:** Press button once and the current temp will appear on the indicator.**Para verificar la temperatura:** Presione el bot3n una vez y la temperatura actual aparecer3 en el indicador.**Pour v3rifier la temp. :** Appuyer sur le bouton une fois et la temp3rature actuelle s'affichera sur l'indicateur.**To Change Temp:** Press button again and the temp will change. Keep pressing until your desired temp is on.**Para cambiar la temperatura:** Presione el bot3n nuevamente y la temperatura cambiar3 Mantenga el bot3n presionado hasta que se active la temperatura deseada.**Pour changer la temp. :** Appuyer de nouveau sur le bouton et la temp3rature changera. Garder le bouton enfonc3 jusqu'3 atteindre la temp3rature voulue.

\*4 settings include off (no light), low (blue), medium (pink) and high (red).

\*Las 4 configuraciones incluyen: apagado (sin luz), bajo (azul), medio (rosa) y alto (rojo).

\*4 r3glages : temp3rature non activ3e (aucune lumi3re), basse (bleu), moyenne (rose) et 3lev3e (rouge).

**H**

### Water Pressure Presi3n del agua Pressi3n de l'eau

**Function:** Adjust spray strength. There are 5 different strength levels.**Funci3n:** Ajustar la fuerza de pulverizaci3n. Hay 5 niveles de fuerza diferentes.**Fonction :** Ajuster la force du jet. Il y a 5 forces de jet diff3rentes.**To Activate:** Press "+" to increase spray strength. Press the "-" to decrease spray strength.**Para Activar:** Presione " + " para aumentar la fuerza de rociado. Presione " - " para disminuir la fuerza de rociado.**Pour l'activer :** Appuyer sur le « + » pour augmenter la force du jet. Appuyer sur le « - » pour diminuer la force du jet.

## PRODUCT FUNCTIONS / FUNCIONES DEL PRODUCTO / FONCTIONS DU PRODUIT

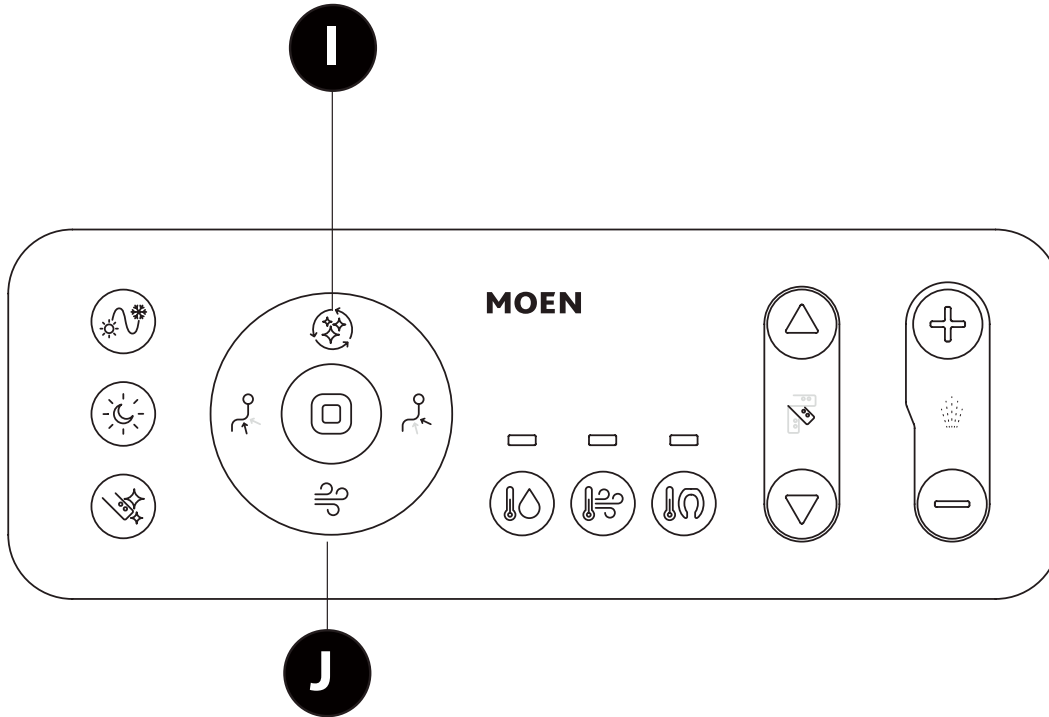

### I **Automatic Clean** **Limpieza automática** **Nettoyage automatique**

**Function:** Operate automatic rear wash cycle.

**Función:** Ejecutar el ciclo automático de lavado posterior.

**Fonction :** Faire fonctionner le cycle de nettoyage automatique des parties arrière.

**To Activate:** Press "Automatic Cleaning" button. Upon contact between the human body and the sitting sensor, press the Automatic Cleaning button for rear wash (about 90s) and wind drying (about 4 minutes) in sequence. If the Automatic Cleaning button is pressed again during cleaning, the program will execute wind drying after fast forward.  
\*Automatic operations such as rear wash and wind drying are particularly suitable for children and the aged.

**Para Activar:** Presione el botón "Automático". Al entrar en contacto el cuerpo humano y el sensor de asiento, presione el botón Automático para el lavado posterior (aproximadamente 90 segundos) y después el secado con viento (aproximadamente 4 minutos). Si se vuelve a presionar el botón Automático durante la limpieza, el programa ejecutará el secado con viento después de avanzar rápidamente.

\*Las operaciones automáticas como el lavado posterior y el secado con viento son especialmente adecuadas para niños y personas mayores.

**Pour l'activer :** Appuyer sur le bouton « Automatique ». Dès que le siège détecte par contact la présence du corps, appuyer sur le bouton « Automatique » pour activer les fonctions de nettoyage des parties arrière (environ 90 secondes) et de séchage à l'air (environ 4 minutes), qui seront lancées l'une à la suite de l'autre. Si on appuie de nouveau sur le bouton « Automatique » pendant le nettoyage, le programme exécutera la fonction de séchage à l'air après être passé par le mode « avance rapide ».  
\*Les fonctions automatiques, telles que le nettoyage des parties arrière et le séchage à l'air, conviennent plus particulièrement aux enfants et aux personnes âgées.

### J **Dryer** **Secador** **Séchoir**

**Function:** Dries front and rear.

**Función:** Secado de las partes frontales y posteriores.

**Fonction :** Sécher les parties avant et arrière.

**To Activate:** Press the "Wind Drying" button. This dries the washed parts.

\*Press the "Stop" button to stop the wind drying function.

\*The wind drying can be stopped automatically after 4 minutes.

**Para Activar:** Presione el botón "Secado con viento". Esto seca las partes lavadas. \*Presione el botón "Detener" para detener la función de secado con viento.

\*La función de secado con viento se detiene automáticamente después de 4 minutos de funcionamiento continuo.

**Pour l'activer :** Appuyer sur le bouton « Séchage à l'air ». Cette fonction permet de sécher les parties nettoyées. \*Appuyer sur le bouton « Arrêt » pour arrêter la fonction de séchage à l'air.

\*Il est possible de faire en sorte que la fonction de séchage à l'air s'arrête automatiquement après 4 minutes.

## PRODUCT FUNCTIONS / FUNCIONES DEL PRODUCTO / FONCTIONS DU PRODUIT

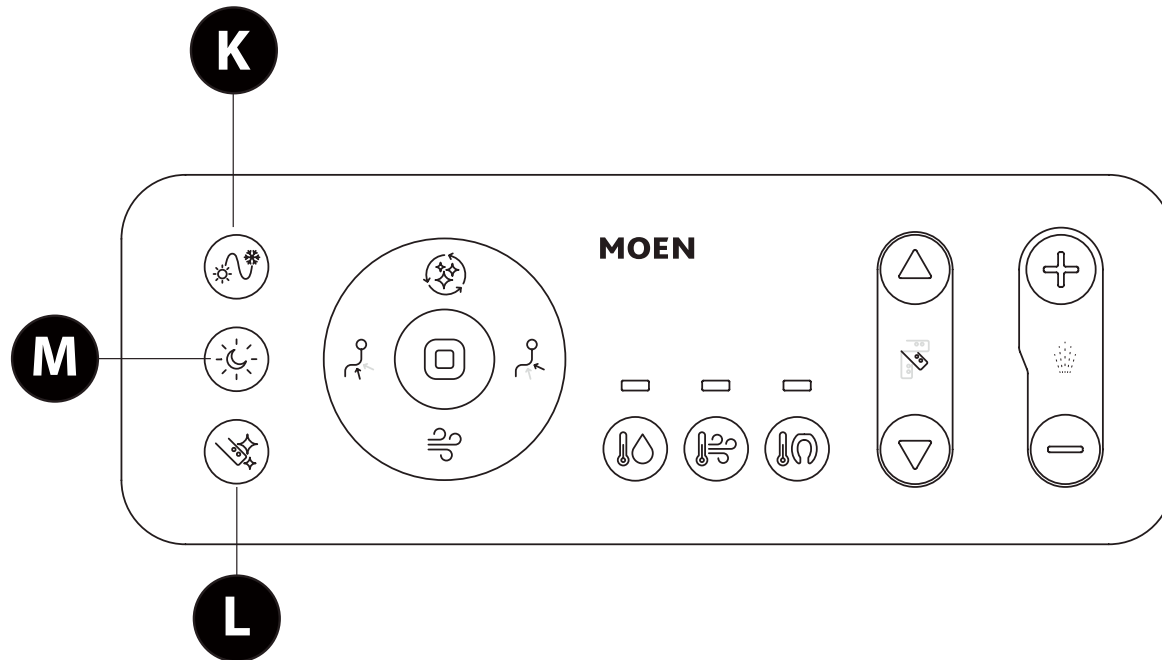

### K H/C Massage Masaje F/C Massage C/F

**Function:** Alternate water temp of spray between cold water to hot water during wash functions.

**Función:** Alternar la temperatura del agua del rociado entre agua fría y agua caliente durante las funciones de lavado.

**Fonction :** Alternar la température de l'eau du jet entre le chaud et le froid durant les fonctions de nettoyage.

**To Activate:** While in wash mode, press the "H/C" Massage" button.

**Para Activar:** Durante el modo de lavado, presione el botón "Masaje F/C".

**Pour l'activer :** Durant le mode de nettoyage, appuyer sur le bouton Massage C/F.

### L Nozzle Clean Limpieza de la boquilla Nettoyage de la buse

**Function:** Extend wash wand to allow for cleaning of the nozzle.

**Función:** Extienda la manguerita de lavado para permitir la limpieza de la boquilla.

**Fonction :** Allonger la tige de nettoyage pour permettre le nettoyage de la buse.

**To Activate:** Press the "Nozzle Clean" button. The nozzle will extend and remain out for 4 minutes. The nozzle can then be cleaned with a soft brush. This function can only be used when the human body or other objects are not in contact with the seat.

**Para Activar:** Presione el botón "Limpiar boquilla". La boquilla se extenderá durante 4 minutos. Durante este tiempo, la boquilla se puede limpiar con un cepillo suave. Esta función solo se puede utilizar cuando el cuerpo humano u otros objetos no estén en contacto con el asiento.

**Pour l'activer :** Appuyer sur le bouton « Nettoyage de la buse ». La buse s'allongera et demeurera dans cette position pendant 4 minutes. Elle peut être nettoyée à l'aide d'une brosse douce. Cette fonction ne peut être utilisée que si le corps ou des objets ne sont pas en contact avec le siège.

### M Night Light Luz nocturna Veilleuse

**Function:** Night light that illuminates toilet bowl.

**Función:** Encender la luz nocturna que ilumina la taza del inodoro.

**Fonction :** Allumer une veilleuse qui éclaire la cuvette de toilette.

**To Activate:** Press button to turn on/off the night light.

**Para Activar:** Presione el botón para encender/apagar la luz nocturna.

**Pour l'activer :** Appuyer sur le bouton pour allumer ou fermer la veilleuse.

## RESTORE FACTORY SETTINGS RESTABLECER LA CONFIGURACIÓN DE FÁBRICA RESTAURATION DES PARAMÈTRES D'USINE

To restore the product to the original factory settings, pull the plug from the wall, wait 1 minute and then reconnect the plug. The Water Temp, Seat Temp, Dryer Temp, Spray Strength, and Nozzle Position will restore to the original Middle level settings.

Para restablecer el producto a la configuración original de fábrica, desconecte el aparato de la pared, espere un minuto y después vuelva a conectarlo. La temperatura del agua, la temperatura del asiento, la temperatura del secador, la intensidad del rociado y la posición de la boquilla se restablecerán a la configuración original del nivel medio.

Pour restaurer le produit à ses paramètres d'usine, débrancher d'abord l'appareil en retirant la fiche du cordon d'alimentation de la prise de courant. Attendre 1 minute, puis rebrancher l'appareil. La température de l'eau, la température du siège, la température du séchoir, la force du jet et la position de la buse seront toutes restaurées aux paramètres de niveau moyen d'origine, soit tels qu'ils avaient été fixés en usine.

## PRODUCT FUNCTIONS / FUNCIONES DEL PRODUCTO / FONCTIONS DU PRODUIT

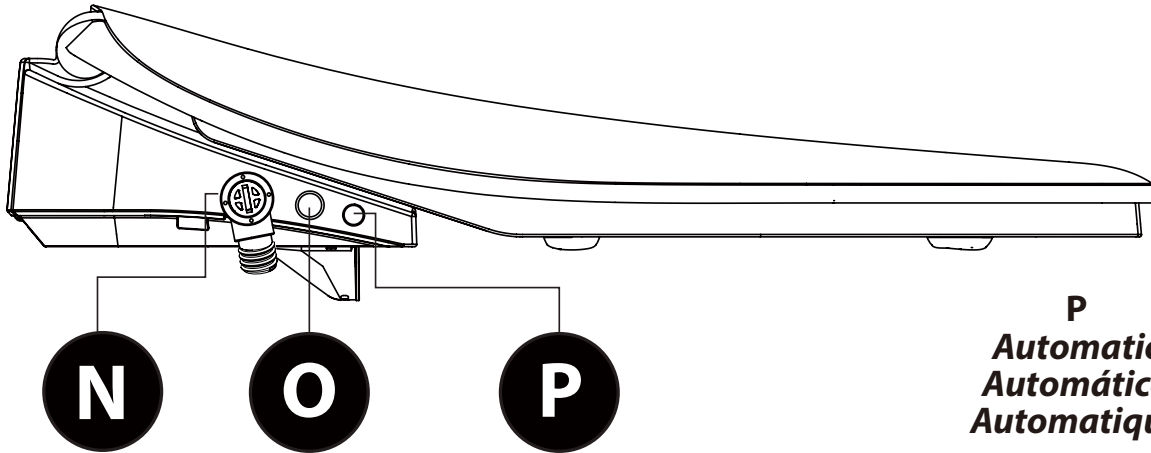

### N Filter Cover Cubierta del filtro Couvercle du filtre

**Function:** Cover water supply filter.  
**Función:** Cubrir el filtro de suministro de agua.  
**Fonction :** Recouvrir le filtre d'alimentation en eau.

**To Activate:** Using a coin or screwdriver, unscrew cover until filter is exposed.

**Para activar:** Con una moneda o un desarmador, desenrosque la cubierta hasta que el filtro quede descubierto.

**Pour l'activer :** À l'aide d'une pièce de monnaie ou d'un tournevis, dévisser le couvercle jusqu'à ce que le filtre soit exposé.

### O Power / Stop Encender/Detener En marche / Arrêt

**Function:** Turn product on/off or stop an operating function.  
**Función:** Encender/Apagar la unidad o detener una función.  
**Fonction :** Mettre en marche/arrêter l'appareil, ou interrompre une fonction en marche.

**To Activate:** Press the "Power/Stop" to power on the machine, and press and hold the "Power/Stop" to enter the standby mode. When the "Rear Washing" function is running, press the "Power/Stop" at any time to stop washing.

**Para Activar:** Presione el botón "Encender/Detener" para encender la máquina y manténgalo presionado para entrar al modo de pausa. Cuando la función "Lavado posterior" esté funcionando, presione el botón "Encender/Detener" en cualquier momento para detener el lavado.

**Pour l'activer :** Appuyer sur le bouton « En marche/Arrêt » pour activer l'appareil, et presser et maintenir enfoncé le bouton « En marche/Arrêt » pour passer au mode « En attente ». Lorsque la fonction « Nettoyage des parties arrière » est en fonction, appuyer sur le bouton « En marche/Arrêt » en tout temps pour arrêter le nettoyage.

### P Automatic Automático Automatique

**Function:** Operate automatic rear wash cycle.  
**Función:** Ejecutar el ciclo automático de lavado posterior.  
**Fonction :** Faire fonctionner le cycle de nettoyage automatique des parties arrière.

**To Activate:** Press "Automatic" button. Upon contact between the human body and the sitting sensor, press the Automatic button for rear wash (about 90s) and wind drying (about 4 minutes) in sequence. If the Automatic button is pressed again during cleaning, the program will execute wind drying after fast forward. \*Automatic operations such as rear wash and wind drying are particularly suitable for children and the aged.

**Para Activar:** Presione el botón "Automático". Al entrar en contacto el cuerpo humano y el sensor de asiento, presione el botón Automático para el lavado posterior (aproximadamente 90 segundos) y después el secado con viento (aproximadamente 4 minutos). Si se vuelve a presionar el botón Automático durante la limpieza, el programa ejecutará el secado con viento después de avanzar rápidamente. \*Las operaciones automáticas como el lavado posterior y el secado con viento son especialmente adecuadas para niños y persona mayores.

**Pour l'activer :** Appuyer sur le bouton « Automatique ». Dès que le siège détecte par contact la présence du corps, appuyer sur le bouton « Automatique » pour activer les fonctions de nettoyage des parties arrière (environ 90 secondes) et de séchage à l'air (environ 4 minutes), qui seront lancées l'une à la suite de l'autre. Si on appuie de nouveau sur le bouton « Automatique » pendant le nettoyage, le programme exécutera la fonction de séchage à l'air après être passé par le mode « avance rapide ». \*Les fonctions automatiques, telles que le nettoyage des parties arrière et le séchage à l'air, conviennent plus particulièrement aux enfants et aux personnes âgées.

## UV Technology / Tecnología UV / Technologie UV

After the user leaves the seat and the wash nozzle is returned to the place, the nozzle UV technology function will automatically start after 10 seconds and lasts for 3 minutes.

\*When the nozzle UV technology function is running, press the "Stop" button on the remote controller or short press the "Power/Stop" button on the side of the product to immediately stop the function.

\*When the nozzle UV technology function is running, it shall be immediately stopped once the user is seated.

Una vez que el usuario abandona el asiento y la boquilla de lavado vuelve a su lugar, la función de tecnología UV de la boquilla se iniciará automáticamente después de 10 segundos y durará 3 minutos.

\*Cuando la función de tecnología UV de la boquilla esté funcionando, presione el botón "Detener" en el control remoto o presione brevemente el botón "Encender/Detener" a un lado del producto para detener inmediatamente la función.

\*Cuando la función de tecnología UV de la boquilla esté en proceso, se detendrá inmediatamente una vez que el usuario se siente.

Lorsque l'utilisateur a quitté le siège, et que la buse de nettoyage a repris sa position initiale, la fonction de technologie de la buse par UV s'activera automatiquement après 10 secondes, et se poursuivra pendant 3 minutes.

\*Lorsque la fonction de technologie de la buse par UV est activée, appuyer sur le bouton « Arrêt » de la télécommande, ou appuyer brièvement sur le bouton « En marche/Arrêt » situé sur le côté de l'appareil, pour arrêter immédiatement cette fonction.

\*La fonction de technologie de la buse par UV s'arrête immédiatement une fois l'utilisateur assis sur le siège.

**Specifications  
Especificaciones  
Spécifications**

<b>Power Rating Potencia Nominal Puissance Nominale</b>		<b>120V~</b>
<b>Frequency Frecuencia Fréquence</b>		<b>60Hz</b>
<b>Rated Power Input Entrada de potencia nominal Puissance d'entrée nominale</b>		<b>1050W (When inlet water tempertaure is 59°F) 1,050 W (Cuando la temperatura del agua de entrada es de 15 °C) 1 050 W (lorsque la température d'entrée est de 15°C)</b>
<b>Seat and Dryer Temperature Range Rango de temperatura del asiento y el secador Fourchette de températures du siège et du séchoir</b>		<b>Ambient to 104°F Température ambiante jusqu'à 40°C</b>
<b>Source Water Temperature Range Rango de temperatura del agua de origen Fourchette de températures de la source d'eau</b>		<b>Ambient to 95°F Température ambiante jusqu'à 35°C</b>
<b>Water Supply Type Tipo de suministro de agua Type d'alimentation en eau</b>		<b>(T-Valve) 7/8" ballcock (Válvula en T) válvula de flotador de 7/8" (Soupape en T) robinet à flotteur de 7/8 po</b>
<b>Water Inlet Entrada de agua Entrée d'eau</b>	<b>Minimum Water Pressure Presión mínima del agua Pression d'eau minimale</b>	<b>11psi, and also make sure the water flow is above 0.6gal/10s 0.08 MPa, y también asegúrese de que el flujo de agua sea superior a 2.3 l/10 s 0,08 MPa, et aussi s'assurer que le débit d'eau est supérieur à 2,3 L/10 s</b>
	<b>Maximum Water Pressure Presión máxima del agua Pression d'eau maximale</b>	<b>116 psi, in a static condition 0.8 MPa, en condición estática 0.8 Mpa en condition statique</b>
<b>Washing Lavado Nettoyage</b>	<b>Water Heating Method Método de calentamiento de agua Méthode de chauffage de l'eau</b>	<b>Transient Heating Calefacción temporal Chaleur transitoire</b>
	<b>Temperature of warm water Temperatura del agua tibia Température de l'eau chaude</b>	<b>Between 93.2°F - 102.2°F (4 levels) Entre 34 °C y 39 °C (4 niveles) Entre 34°C et 39°C (4 niveaux)</b>
	<b>Safety Devices Dispositivos de seguridad Dispositifs de sécurité</b>	<b>Thermostat series, thermal fuse, flow detection device Serie termostato, fusible térmico, dispositivo de detección de flujo Série du thermostat, fusible thermique, dispositif de détection du débit</b>
<b>Power Cable Length Longitud del cable de alimentación Longueur du cordon d'alimentation électrique</b>		<b>Approximately 47.2 inches Aproximadamente 120 cm Environ 120 cm</b>

## Specifications Especificaciones Spécifications

Product Dimension Dimensiones del producto Dimension du produit		20.4" (L) x 15.3" (W) x 5.2" (H) 51.8 cm (largo) x 38.8 cm (ancho) x 13.3 cm (alto) 51.8 cm (long.) x 38.8 cm (larg.) x 13.3 cm (haut.)
Warm Air Aire cálido Air chaud	Warm Air Temperature Temperatura del aire cálido Température de l'air chaud	Between 95°F - 131°F (4 levels) Entre 35 °C y 55 °C (4 niveles) Entre 35°C et 55°C (4 niveaux)
	Air Speed Velocidad del flujo de aire Vitesse du jet d'air	About 13ft/s Aproximadamente 4 m/s Environ 4 m/s
	Safety Devices Dispositivos de seguridad Dispositifs de sécurité	Bimetal thermostat series, thermal fuse Serie termostato bimetálico, fusible térmico Série du thermostat bimétallique, fusible thermique
Toilet Seat Asiento del inodoro Siège de toilette	Toilet Seat Temperature Temperatura del asiento del inodoro Température du siège de toilette	Between 93.2°F - 104°F (4 levels) Entre 34 °C et 40 °C (4 niveles) Entre 34°C et 40°C (4 niveaux)
	Safety Devices Dispositivos de seguridad Dispositifs de sécurité	Thermal Fuse Fusible térmico Fusible thermique
Remote Control Control remoto Télécommande	Dimensions Dimensiones Dimensions	7.2in (L) x 2.5in (W) x 0.7in (H) 18 cm (largo) x 6.4 cm (ancho) x 1.8 cm (alto) 18 cm (long.) x 6.4 cm (larg.) x 1.8 cm (haut.)
	Battery Batería Pile	Two AAA Batteries Dos baterías AAA Deux piles AAA

**Installing Your Product  
Instalación de su Producto  
Installation de votre produit**

**Install the electronic eBidet seat  
Instalar el asiento del bidet electrónico  
Installer le siège du bidet électronique**

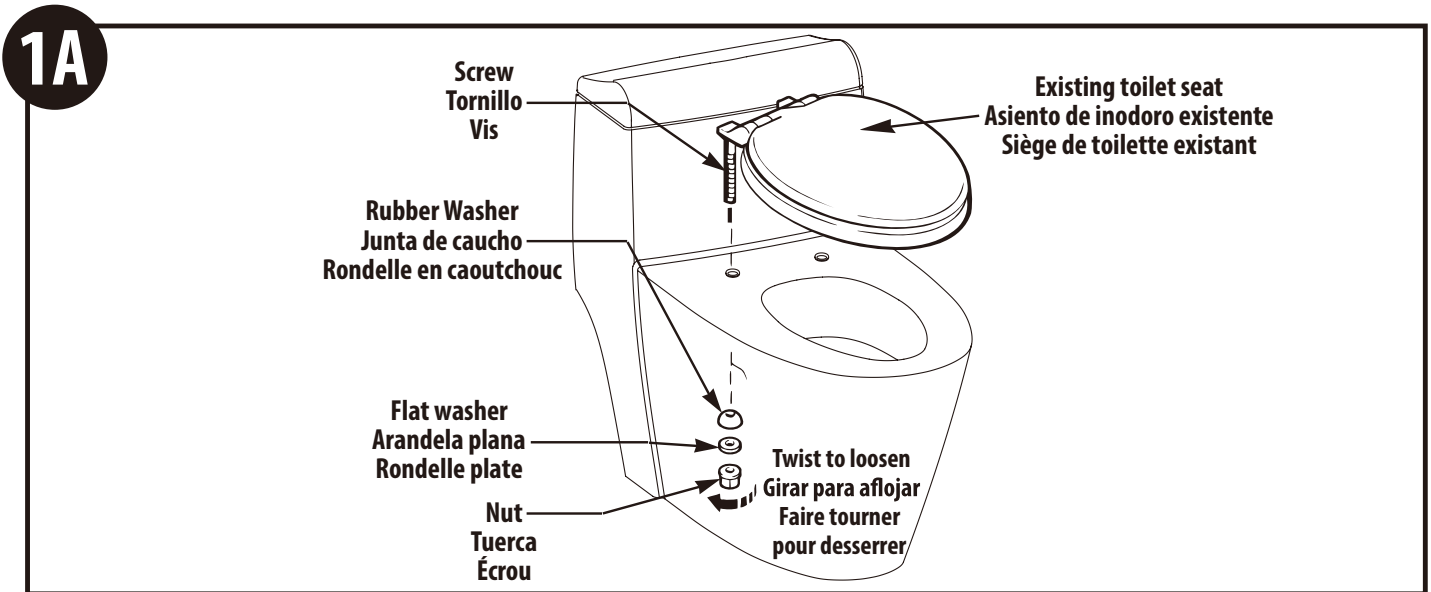

**Remove the existing toilet seat.**

Remove the toilet seat mounting bolts and the existing toilet seat from the toilet. Specific components may vary depending on the existing toilet seat.

**Retirar el asiento del inodoro existente.**

Retirar los pernos de montaje del asiento del inodoro y el asiento del inodoro existente del inodoro. Los componentes específicos pueden variar dependiendo del asiento del inodoro existente.

**Enlever le siège de toilette existant.**

Enlever les boulons de montage du siège de toilette et le siège de toilette existant de la cuvette. Les composants précis peuvent varier selon le type du siège de toilette existant.

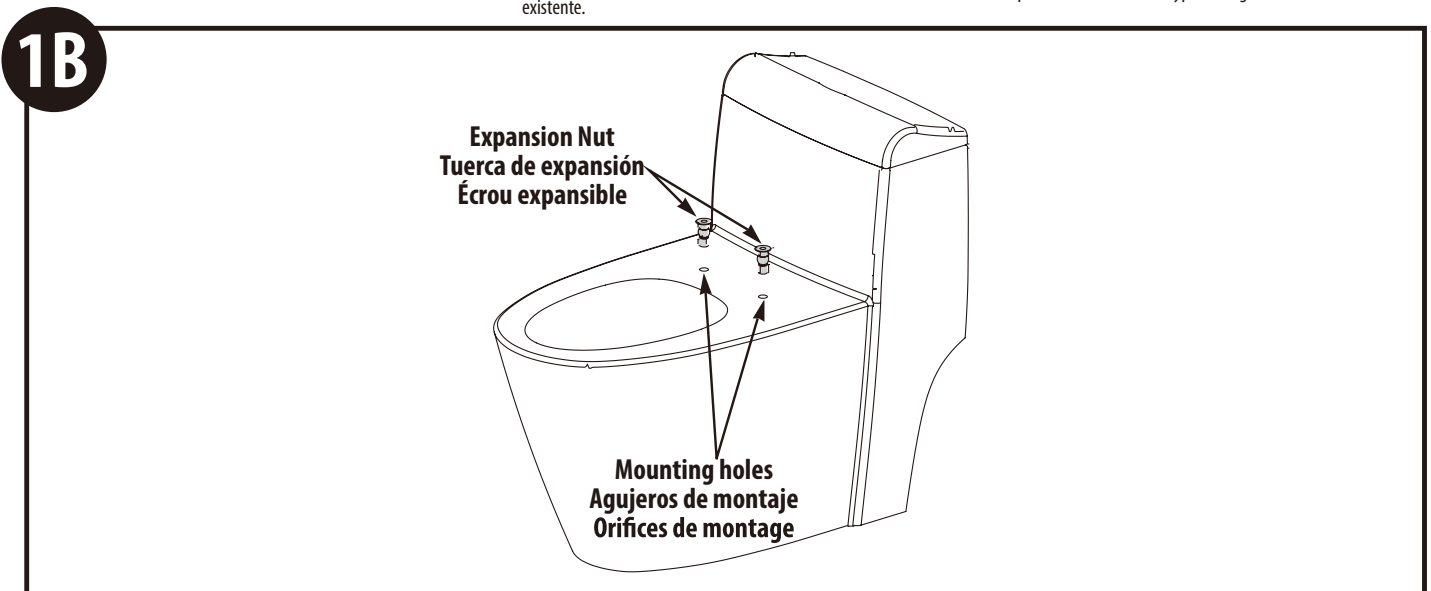

Insert the expansion nut into the mounting holes on the toilet bowl.

Insertar la tuerca de expansión en los agujeros de montaje en la taza del inodoro.

Insérer les écrous expansibles dans les trous de montage sur la cuvette de la toilette.

## 1C

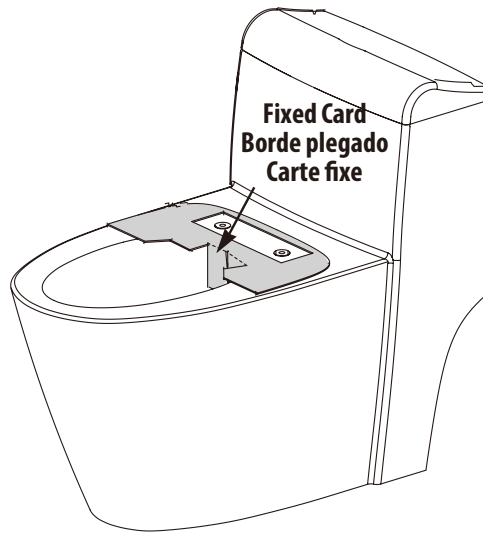

Place the fixed card on the toilet bowl where the mounting holes are. Make sure that the wash / dry gates are close to the rim and pointed down.

Coloque la tarjeta fija en la taza del inodoro donde están los agujeros de montaje. Asegúrese de que las compuertas de lavado/secado estén cerca del borde y apuntando hacia abajo.

Placer la carte fixe sur la cuvette de toilette où sont situés les orifices de montage. S'assurer que les barrières de nettoyage/séchage sont près du rebord et orientées vers le bas.

## 1D

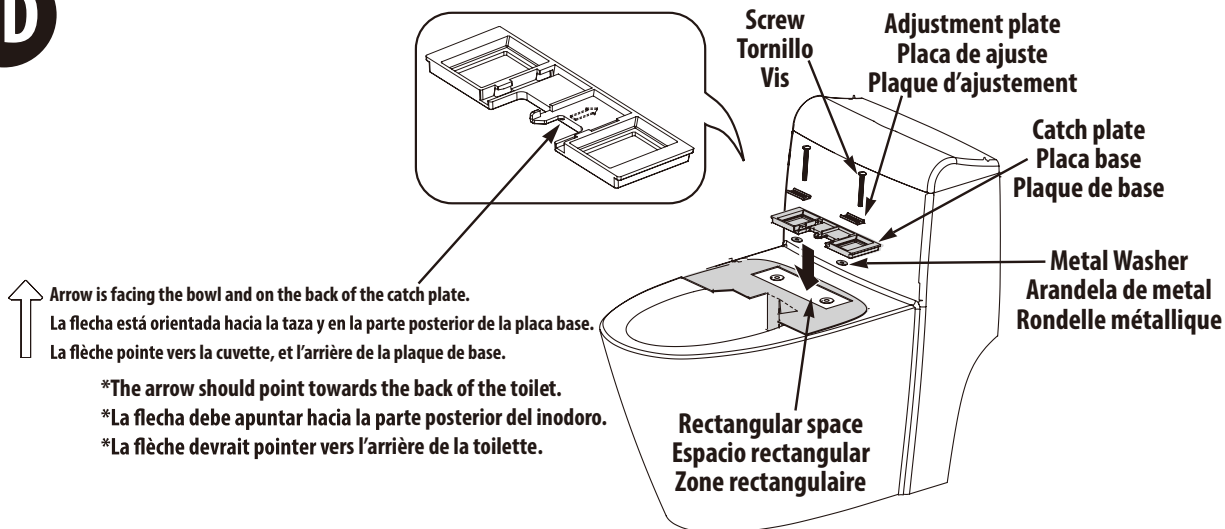

- \*The arrow should point towards the back of the toilet.
- \*La flecha debe apuntar hacia la parte posterior del inodoro.
- \*La flèche devrait pointer vers l'arrière de la toilette.

### Install the Catch Plate

\*Ensure steps 1A-1C on previous page are done correctly before installing the catch plate.\*

1. Cover with a metal washer.
2. Place the ceramic fixing plate in a rectangular box vertically centered on the mounting paper card.
3. Cover with metal adjusting sheet.
4. Tighten the screws using the large screws.

\*The ceramic fixing plate points behind the ceramic.

### Instale la placa base

\*Asegúrese de que los pasos 1A-1C de la página anterior se hayan realizado correctamente antes de instalar la placa base.\*

1. Cubra con una arandela de metal.
2. Coloque la placa de fijación de cerámica en una caja rectangular centrada verticalmente en la tarjeta de montaje.
3. Cubra con la placa de ajuste de metal.
4. Apriete los tornillos, usando los tornillos más grandes.

\*La flecha de la placa base debe apuntar hacia la parte trasera de la taza.

### Installer la plaque de base

\*Veiller à ce que les étapes 1A à 1C décrites à la page précédente soient effectuées correctement avant d'installer la plaque de base.\*

1. Couvrir avec une rondelle métallique.
2. Placer la plaque de base de façon à ce qu'elle soit centrée sur le rectangle du gabarit de montage en papier.
3. Recouvrir avec la plaque métallique ajustable.
4. Serrer les vis à l'aide des grandes vis.

\*La flèche se trouvant sur la plaque de base doit pointer vers l'arrière de la cuvette.



1E

**Slide seat towards back of toilet**  
**Deslice el asiento hacia la parte posterior del inodoro**  
**Faire glisser le siège vers l'arrière de la toilette**



**Seat release**  
**Liberación del asiento**  
**Dégagement du siège**

**Install the Electronic Toilet Seat**

Remove the fixed card. Press the seat release button and slide the seat into the catch plate. To adjust seat position, remove seat and loosen screws. Once desired position is achieved, re-tighten screws and reinstall seat.

**Instale el asiento del inodoro electrónico**

Retire la tarjeta fija. Presione el botón de liberación del asiento y deslice el asiento en la placa base. Para ajustar la posición del asiento, retire el asiento y afloje los tornillos. Una vez que logre la posición deseada, vuelva a apretar los tornillos y a instalar el asiento.

**Installation du siège de toilette électronique**

Enlever la carte fixe. Appuyer sur le bouton de dégagement du siège et faire glisser le siège dans la plaque de base. Pour ajuster la position du siège, retirer le siège et desserrer les vis. Une fois la position souhaitée obtenue, resserrer les vis et réinstaller le siège.

**Install the filter and hoses**  
**Instale el filtro y las mangueras**  
**Installer le filtre et les tuyaux**

2A

**Toilet tank inlet**  
**Entrada del tanque del inodoro**  
**Entrée d'eau de la cuvette de toilette**

**T-Valve**  
**Válvula en T**  
**Soupape en T**

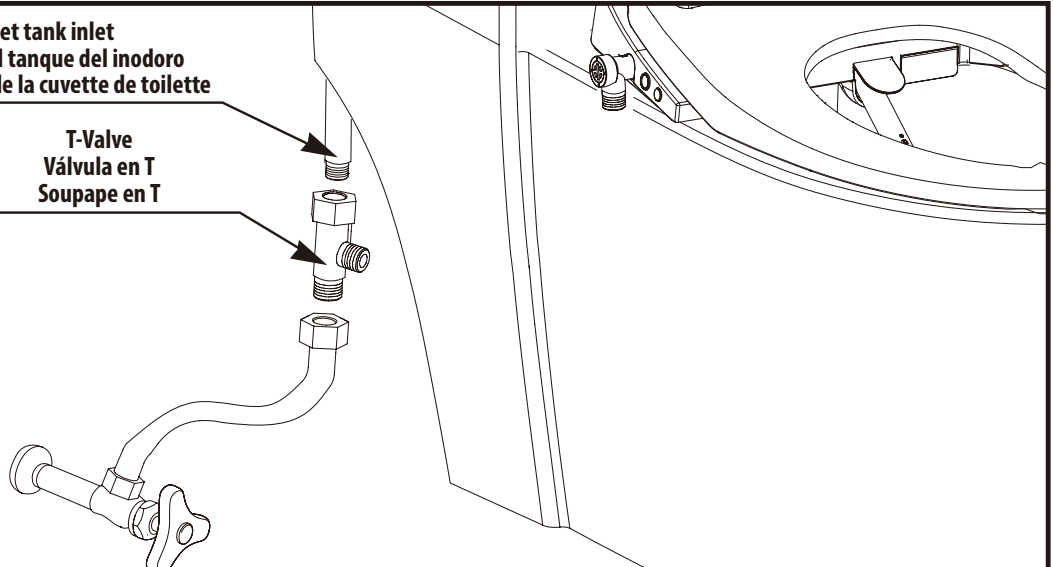

Connect the T-Valve to the toilet tank inlet.

Conecte la válvula en T a la entrada del tanque del inodoro.

Raccorder la soupape en T à l'entrée d'eau de la cuvette de toilette.

## 2B

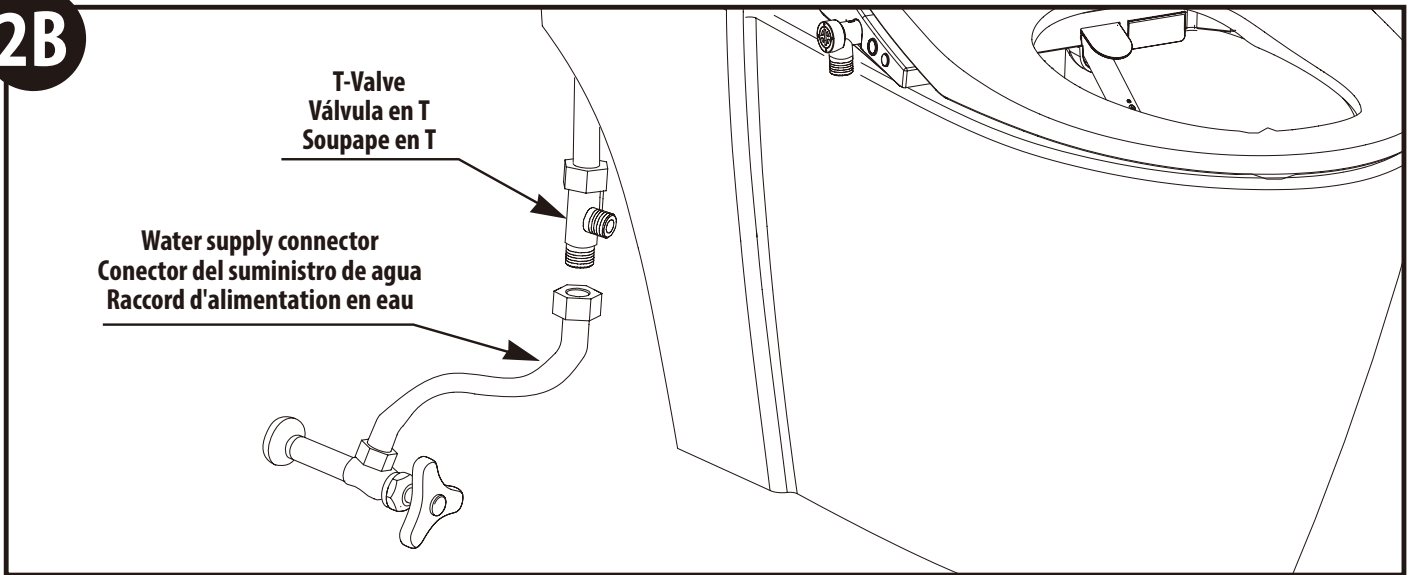

Connect existing water supply connector to the T-Valve.

Conecte el conector de suministro de agua existente a la válvula en T.

Raccorder le raccord d'alimentation d'eau existant à la soupape en T.

## 2C

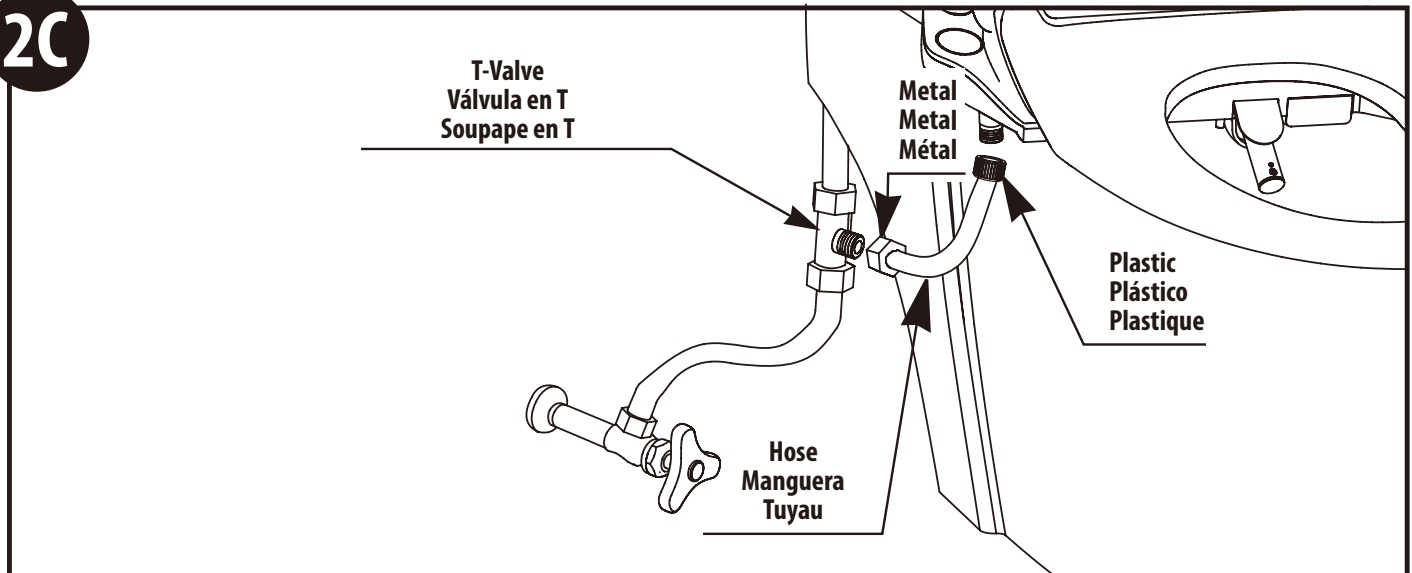

Connect the hose to the T-Valve.

Conecte la manguera a la válvula en T.

Raccorder le tuyau à la soupape en T.

2D

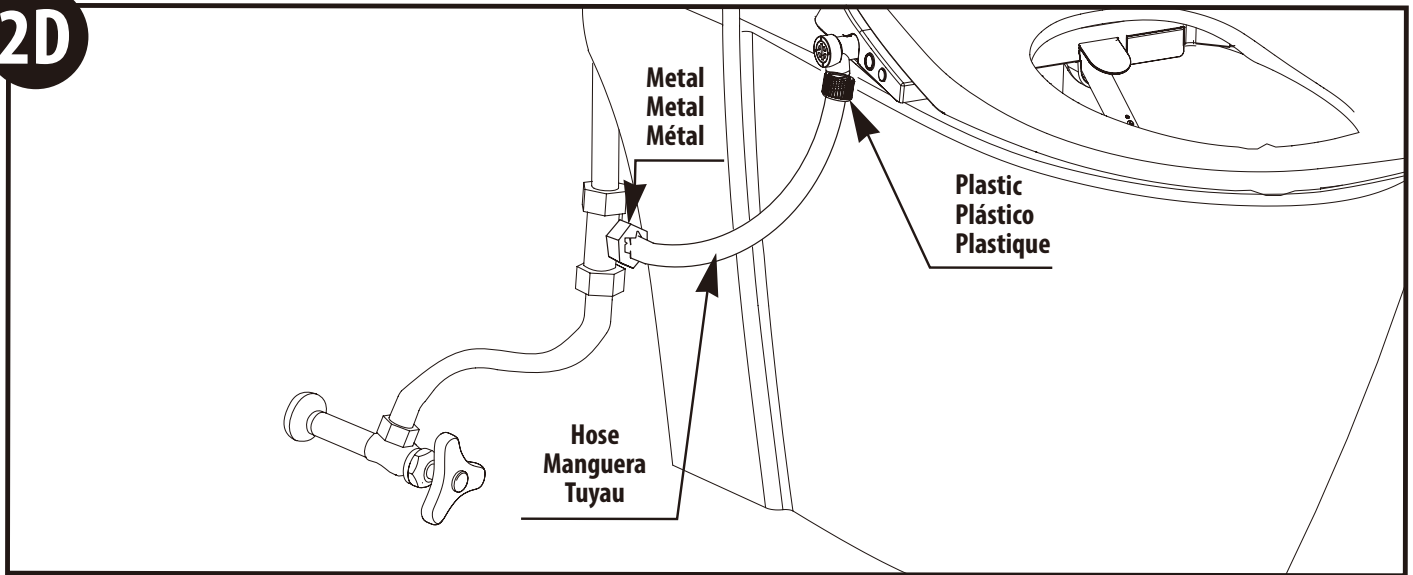

Connect the hose to the eBidet.

Conecte la manguera al bidet electrónico.

Raccorder le tuyau au bidet électronique.

**Turn on the water and connect the power**  
**Abra el suministro de agua y conecte la corriente**  
**Ouvrir l'alimentation en eau et brancher l'appareil**

3

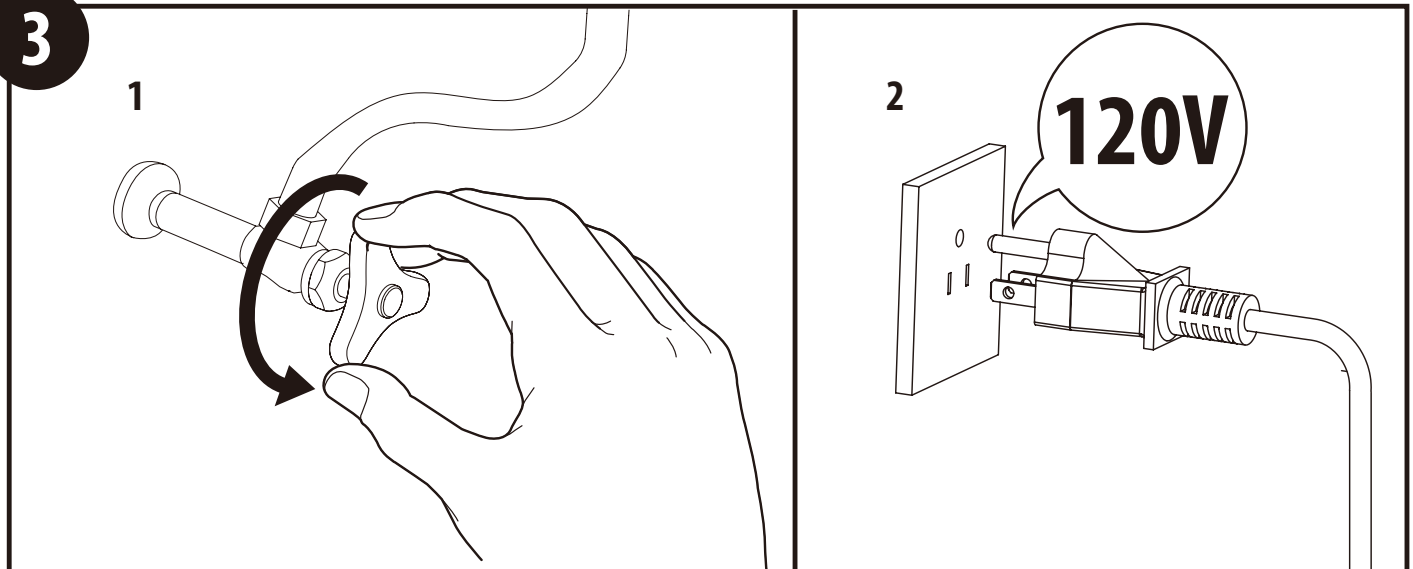

1. Turn water back on. Check for leaks.
2. Insert the eBidet plug into the outlet (120V).

1. Vuelva a abrir el suministro del agua. Verifique si hay fugas.
2. Conecte el bidet electrónico en la toma de corriente (120 V).

1. Rouvrir l'alimentation en eau. S'assurer qu'il n'y a aucune fuite.
2. Insérer la fiche du bidet électronique dans la prise de courant (120 V).

## Installing the Remote Instalación del Control Remoto Installation de la télécommande

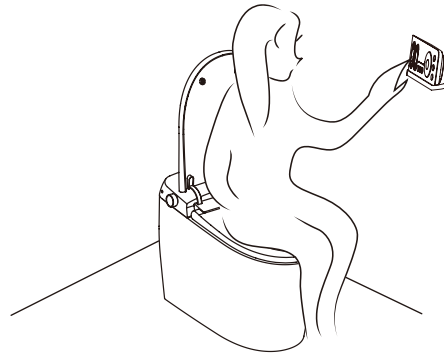

**Steps:**

**Pasos:**

**Étapes :**

**1**

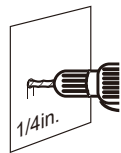
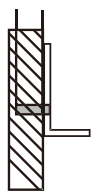

**2**

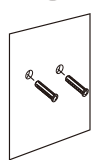

**3**

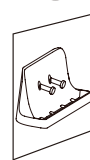

**4**

See text.  
Vea el texto.  
Voir le texte.

**5**



1. Drill two 6mm (1/4in.) diameter holes on the wall (about 1-3/4in. deep).
2. Knock the anchors into the hole with a hammer.
3. Use the screws to secure the holder to the wall.
4. Remove the battery cover from the backside of the remote to install batteries.
5. Once finished, remote is ready to be placed in its holder.

\* Please use proper mounting tools for special wall surfaces (such as wood, HDF, etc.)

\* The remote control holder should be installed away from the eBidet's spray trajectory.

\* The remote control holder should be installed within reach when seated on unit.

\* Make sure there is nothing to block the transmission between the toilet and its remote.

1. Taladre dos agujeros de 6 mm (1/4 de pulg.) de diámetro en la pared (aproximadamente 1-3/4 pulg. de profundidad).
2. Inserte los dispositivos de fijación en el agujero con un martillo.
3. Use los tornillos para asegurar el soporte a la pared.
4. Retire la tapa de la batería de la parte posterior del control remoto para instalar las baterías.
5. Una vez que lo haya hecho, puede colocar el control remoto en el soporte.

\* Use las herramientas de montaje adecuadas para superficies de pared especiales (como madera, laminado, etc.)

\* El soporte del control remoto debe instalarse lejos de la trayectoria de rociado del eBidet.

\* El soporte del control remoto debe instalarse al alcance de la mano cuando esté sentado en el inodoro.

\* Asegúrese de que no haya nada que bloquee la transmisión entre el inodoro y su control remoto.

1. Percer deux trous de 6 mm de diamètre sur le mur (d'environ 4,4 cm de prof.)
2. Pousser les dispositifs d'ancrage dans le trou à l'aide d'un marteau.
3. Utiliser les vis pour fixer le support au mur.
4. Enlever le couvercle des piles au dos de la télécommande pour y placer les piles.
5. Une fois les piles installées, la télécommande est prête à être placée sur son support.

\* Veuillez utiliser des outils de montage approprié pour surfaces murales spéciales (comme le bois, le laminé, etc.)

\* Le support de la télécommande doit être installé à bonne distance de la trajectoire de pulvérisation du eBidet.

\* Le support de la télécommande doit être installé à portée de main lorsqu'on est assis sur la toilette.

\* S'assurer que rien ne bloque la transmission entre la toilette et sa télécommande.

## Install Bowl Protective Bumper Instale el tope de protección de la taza Installer le pare-chocs protecteur du réservoir

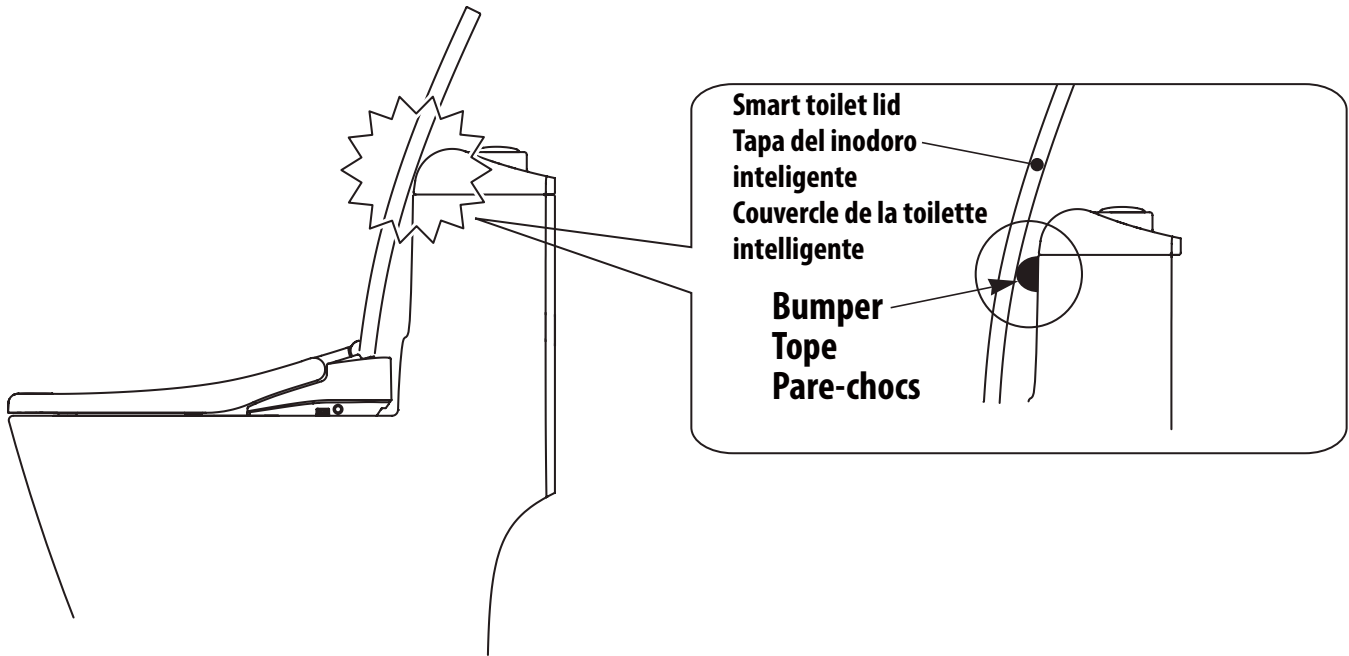

**Bumper is used to reduce noise and force of eBidet lid striking the toilet bowl.**

1. Clean surface of the toilet bowl with a dry cloth and remove any dirt and moisture.
2. Remove adhesive tape backing and stick the bumper in location as shown.

**NOTE: Seat bumper effectively protects product, reduces the impact force between intelligent toilet seat and ceramic and reduces the noise. The accessories of the whole machine contains the Seat Bumper, do not omit during installation.**

**El tope se usa para reducir el ruido y la fuerza con que la tapa del bidet electrónico golpea el depósito del inodoro al abrirla.**

1. Limpie la superficie del depósito del inodoro con un paño seco y elimine la suciedad y la humedad.
2. Retire la protección de la cinta adhesiva y pegue el tope en el lugar que se muestra en la imagen.

**NOTA: El parachoques del asiento protege eficazmente el producto, reduce la fuerza de impacto entre el inodoro inteligente asiento y cerámica y reduce el ruido. Él accesorios de toda la máquina contiene el asiento parachoques, no lo omita durante la instalación.**

**Le pare-chocs sert à réduire le bruit et à amortir la force lorsque le couvercle du bidet électronique est ouvert et frappe le réservoir de la toilette.**

1. Nettoyer la surface du réservoir de la toilette à l'aide d'un linge sec, et enlever toute saleté ou humidité.
2. Enlever le revêtement de ruban adhésif et coller le pare-chocs en place, comme illustré.

**REMARQUE : Le pare-chocs du siège protège efficacement le produit, réduit la force d'impact entre les toilettes intelligentes siège et céramique et réduit le bruit. Les accessoires de l'ensemble de l'appareil contiennent le pare-chocs du siège; ne pas oublier de l'installer.**

## Matching Your Remote Control Code Sincronización del código del control remoto Correspondance du code de votre télécommande

When the product leaves the factory, the remote control and the product are connected. If the remote control and product are not connected, please reconnect the code in the following method:

1. Unplug the product's plug.
1. Desconecte la clavija del producto.
1. Débrancher la fiche du produit.

Cuando el producto sale de la fábrica, el control remoto y el producto están conectados. Si el control remoto y el producto no están conectados, vuelva a ingresar el código con los pasos siguientes:

2. Press the "stop" key for a few seconds until the dryer temp / water temp / seat temp lights start to blink.
2. Presione la tecla "detener" durante unos segundos hasta que las luces de temperatura del secador/ temperatura del agua/temperatura del asiento comiencen a parpadear.
2. Appuyer sur la clé d'arrêt pendant quelques secondes jusqu'à ce que les témoins lumineux de temp. du séchoir / temp. de l'eau / temp. du siège commencent à clignoter.

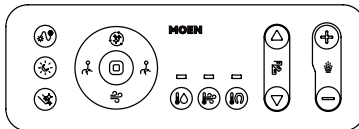

Level light is flickering  
La luz de nivel parpadea.  
Le témoin lumineux de niveau clignote.

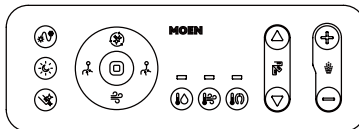

Lorsque le produit quitte l'usine, la télécommande et le produit sont connectés. Si la télécommande et le produit ne sont pas connectés, veuillez les reconnecter de la façon suivante :

3. Place the remote control near the toilet and plug the product back in.
3. Coloque el control remoto cerca del inodoro y vuelva a conectar el producto.
3. Placer la télécommande près de la toilette et rebrancher le produit.

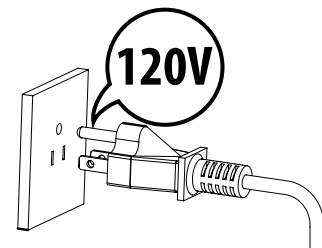

4. The lights of dryer temp / water temp / seat temp will stop blinking and stay solid to indicate successful pairing.
4. Las luces de temperatura del secador/temperatura del agua/temperatura del asiento dejarán de parpadear y permanecerán fijas para indicar una sincronización satisfactoria.
4. Les témoins lumineux de temp. du séchoir / temp. de l'eau / temp. du siège cesseront de clignoter et resteront fixes pour indiquer l'appariement réussi.

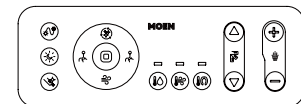

**Note:** This equipment has been tested and found to comply with the limits for a Class B digital device, pursuant to part 15 of the FCC Rules. These limits are designed to provide reasonable protection against harmful interference in a residential installation. This equipment generates, uses and can radiate radio frequency energy and, if not installed and used in accordance with the instructions, may cause harmful interference to radio communications. However, there is no guarantee that interference will not occur in a particular installation. If this equipment does cause harmful interference to radio or television reception, which can be determined by turning the equipment off and on, the user is encouraged to try to correct the interference by one or more of the following measures:

- Reorient or relocate the receiving antenna.
- Increase the separation between the equipment and receiver.
- Connect the equipment into an outlet on a circuit different from that to which the receiver is connected.
- Consult the dealer or an experienced radio/TV technician for help.

Changes or modifications not expressly approved by Moen Incorporated could void the user's authority to operate the equipment.

**Nota:** Este equipo ha sido probado y cumple con los límites para un dispositivo digital Clase B, conforme al apartado 15 de las Reglas de la FCC. Dichos límites han sido designados para proveer protección razonable contra interferencias dañinas en una instalación residencial. Este equipo genera, usa y puede irradiar energía de radio frecuencia y, si no es instalado y usado de acuerdo con las instrucciones, puede causar interferencias dañinas en las radio comunicaciones. Sin embargo, no existe garantía de que no ocurrirá interferencia en una instalación en particular. Si este equipo causa interferencia dañina con la recepción de radio o televisión, que puede ser determinada encendiendo y apagando el equipo, se sugiere que el usuario trate de corregir dicha interferencia por medio de una o más de las siguientes medidas:

- Reoriente o cambie de lugar la antena de recepción.
- Aumente la separación entre el equipo y el receptor.
- Conecte el equipo en un enchufe de un circuito diferente de aquel al que está conectado el receptor.
- Consulte al concesionario o a un técnico de radio/TV con experiencia.

Los cambios o modificaciones no aprobados expresamente por Moen Incorporated pueden invalidar la autoridad del usuario para operar el equipo.

**Remarque :** Cet équipement a été testé et s'est avéré se conformer aux limites d'un dispositif numérique de catégorie B, en vertu de la partie 15 du Règlement de la Commission fédérale des communications. Ces limites sont conçues pour offrir une protection raisonnable contre les interférences nuisibles dans une installation résidentielle. Cet équipement produit, utilise et peut irradier de l'énergie radiofréquence, et s'il n'est pas installé et utilisé conformément aux instructions, il peut causer des interférences nuisibles pour les communications radio. Cependant, il n'est pas garanti qu'il n'y aura pas d'interférence dans une installation en particulier. Si cet équipement cause des interférences nuisibles à la réception radio ou télévisuelle, ce qui peut être déterminé en fermant et en ouvrant l'équipement, l'utilisateur est encouragé à essayer de corriger l'interférence en utilisant une ou plusieurs des mesures suivantes :

- Réorienter ou déplacer l'antenne de réception.
- Accroître la distance entre l'équipement et le récepteur.
- Brancher l'équipement dans une prise sur un circuit différent de celui auquel le récepteur est branché.
- Consulter le détaillant ou un radiotechnicien/technicien télé pour obtenir de l'aide.

Les changements ou les modifications non approuvés expressément par Moen inc. pourront annuler l'autorisation de l'utilisateur d'utiliser l'équipement.

## Maintenance Mantenimiento Entretien

\* Regular maintenance is required to ensure proper performance.

### NOTE:

- Turn off power and water before maintenance.
- Do not spray control panel on the side of the seat or inside of the toilet.

### Warning

Do not spray water or detergents on the eBidet, remote control, or on the power cord. Doing so may cause electric shock or fire.

\* Se requiere un mantenimiento regular para garantizar un funcionamiento óptimo del producto.

### NOTA:

- Corte el suministro de energía y de agua antes del mantenimiento.
- No rocíe el panel de control al lado del asiento ni el interior del inodoro.

No rocíe agua ni detergentes en el bidet electrónico, el control remoto o el cable de alimentación. Hacerlo puede provocar descargas eléctricas o incendios.



\* Un entretien régulier est requis pour garantir une performance appropriée.

### REMARQUE :

- Couper l'alimentation en électricité et en eau avant d'effectuer l'entretien.
- Éviter de pulvériser le panneau de commande se trouvant sur le côté du siège ou à l'intérieur de la toilette.

Ne pas pulvériser de l'eau ou des détergents dans le bidet électronique, sur la télécommande ou le cordon électrique, car il y aurait risque d'électrocution ou d'incendie.

## Maintenance Mantenimiento Entretien

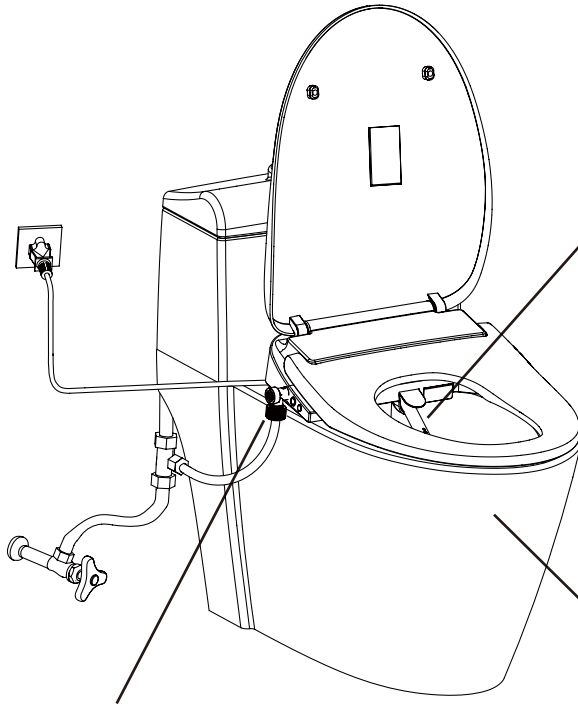

### CLEANING AND MAINTENANCE OF THE NOZZLE

When powered on and not seated: Press the "Nozzle Clean" button on the remote controller, and the washer will automatically extend. You may gently hold the steel pipe with one hand and pull out the front end of the nozzle outward with the other hand. If there is dirt in the nozzle orifice, please clean it with a toothbrush. After cleaning, insert the front end of the nozzle into the steel pipe.

**\*Caution: Do not handle nozzle with force or it can break.**

When the nozzle is clogged, it is recommended to replace it with a new one.

### LIMPIEZA Y MANTENIMIENTO DE LA BOQUILLA

Quando esté prendido y no esté sentado: Presione el botón "Limpiar Boquilla" en el control remoto y se iniciará el lavado automáticamente. Puede sostener suavemente el tubo de acero con una mano y sacar el extremo frontal de la boquilla con la otra mano. Si hay suciedad en el orificio de la boquilla, límpielo con un cepillo de dientes. Después de limpiar, inserte el extremo frontal de la boquilla en el tubo de acero.

**\*Precaución: No manipule la boquilla con fuerza ya que podría romperse.**

Quando la boquilla está tapada, se recomienda reemplazarla por una nueva.

### NETTOYAGE ET ENTRETIEN DE LA BUSE

Lorsque l'appareil est sous tension, et que personne n'est assis sur le siège: Appuyer sur le bouton « Nettoyage de la buse » de la télécommande; la buse de nettoyage s'allongera automatiquement. Vous pouvez tenir délicatement le tuyau métallique avec une main, et tirer l'extrémité avant de la buse de l'autre main, afin de l'exposer.

S'il y a de la saleté dans l'orifice de la buse, veuillez procéder au nettoyage à l'aide d'une brosse à dents. Après le nettoyage, insérer l'extrémité avant de la buse dans le tuyau métallique.

**\*Avertissement : Ne pas manipuler la buse avec une force excessive, car elle risque de se casser.**

Lorsque la buse est obstruée, il est recommandé de la remplacer par une nouvelle buse.

### MAINTENANCE OF STEEL MESH FILTER

\*For your health, as well as optimal performance of the eBidet, please clean or replace the filter regularly.

\*If you notice that the water pressure is becoming weaker, please wash or replace the filter.

\*Please make sure to turn off the water supply completely before removing the filter. Attach the new filter securely to avoid leakage.

\*Turn the coin counterclockwise to open the filter and use a brush to clean. This is recommended every one to two months.

### MANTENIMIENTO DEL FILTRO DE MALLA DE ACERO

\*Para su salud, así como para el desempeño óptimo del bidet electrónico, limpie o reemplace el filtro regularmente.

\*Si nota que la presión del agua se debilita, lave o reemplace el filtro.

\*Asegúrese de cerrar el suministro de agua por completo antes de quitar el filtro. Conecte el nuevo filtro firmemente para evitar fugas.

\*Gire la moneda en sentido antihorario para abrir el filtro y use un cepillo para limpiarlo. Se recomienda hacer esto una o dos veces al mes.

### ENTRETIEN DU FILTRE À GRILLE EN ACIER

\*À des fins sanitaires, ainsi que pour une performance optimale du bidet électronique, veuillez nettoyer ou remplacer le filtre régulièrement.

\*Si vous remarquez que la pression d'eau s'affaiblit, veuillez nettoyer ou remplacer le filtre.

\*Veuillez vous assurer de couper complètement l'alimentation en eau avant d'enlever le filtre. Bien fixer le nouveau filtre pour éviter les fuites.

\*Tourner la pièce de monnaie dans le sens antihoraire pour ouvrir le filtre et utiliser une brosse pour nettoyer. Nous recommandons un nettoyage une fois par mois ou aux deux mois.



Brush  
Cepillo  
Brosse

### MAINTENANCE OF LID, SEAT AND PLASTIC PARTS

\*Wipe the lid, seat, and plastic parts with a wet soft cloth (water).

\*Please wipe with water frequently or the product will become hard to clean later if the dirt and debris is not removed on time. Wiping with water can also help prevent static electricity from generating around the product, which can cause the product to accumulate dust and become dirty.

\*For a deeper clean, the eBidet can be removed from the toilet to access the surface beneath. To remove the eBidet, press the seat release button located on the right side of the eBidet, then slide the eBidet seat to remove. (Do not remove the eBidet forcefully)

### MANTENIMIENTO DE TAPA, ASIENTO Y PIEZAS DE PLÁSTICO

\*Limpie la tapa, el asiento y las piezas de plástico con un paño suave y húmedo (agua).

\*Se recomienda limpiar con frecuencia el producto con un paño húmedo, de lo contrario será más difícil de limpiar más adelante si la suciedad y los desechos no se eliminan a tiempo. Limpiar con un paño húmedo también puede ayudar a evitar que se genere electricidad estática alrededor del producto, lo que puede hacer que el producto acumule polvo y se ensucie.

\*Para una limpieza más profunda, el bidet electrónico se puede quitar del inodoro para acceder a la parte inferior del bidet. Para quitar el bidet electrónico, presione el botón de liberación del asiento ubicado del lado derecho del bidet, luego deslice el asiento del bidet electrónico para quitarlo. (No quite el bidet electrónico con fuerza)

### ENTRETIEN DU COUVERCLE, DU SIÈGE ET DES PIÈCES EN PLASTIQUE

\*Essuyer le couvercle, le siège et les pièces en plastique à l'aide d'un chiffon doux humidifié (avec de l'eau).

\*Il est recommandé d'essuyer fréquemment le produit avec un chiffon humide, sinon il deviendra difficile à nettoyer plus tard, si la saleté et les débris ne sont pas nettoyés à temps. Le fait de l'essuyer avec un chiffon humide peut aussi prévenir la création d'électricité statique à proximité du produit, ce qui pourrait entraîner l'accumulation de poussière et salir le produit.

\*Pour un nettoyage plus en profondeur, le bidet électronique peut être retiré de la toilette pour accéder à sa face inférieure OU accéder au-dessous du bidet. Pour enlever le bidet électronique, appuyer sur le bouton de relâche du siège à droite du bidet électronique, puis faire glisser le siège pour l'enlever. (Ne pas forcer lors du retrait du bidet électronique.)





## Troubleshooting Resolución de problemas Dépannage

### Experiencing issues with your product?

If the user should run into any issues, please consult the troubleshooting guide below. If problem persists, please contact a professional.

### ¿Tiene problemas con su producto?

Si tiene algún problema, consulte la guía de resolución de problemas a continuación. Si el problema persiste, comuníquese con un profesional.

### Avez-vous des problèmes à utiliser votre produit?

En cas de problème, veuillez consulter le guide de dépannage ci-dessous. Si le problème persiste, veuillez contacter un professionnel.

## POWER BUTTON BOTÓN DE ENCENDIDO BOUTON D'ALIMENTATION

Circumstance / Problema / Problème	Fault Diagnoses / Diagnóstico del problema / Diagnostic du problème	Solutions / Soluciones / Solutions
<b>eBidet seat does not turn on.</b> <b>El bidet electrónico no se enciende.</b> <b>Le bidet électronique ne se met pas en marche.</b>	Check whether the power cord is loose or not. Verifique si el cable de alimentación está conectado fijamente. Vérifier si la fiche est bien insérée dans la prise de courant.	Please check the circuit. Revise el interruptor. Veuillez vérifier le disjoncteur.
	Check whether the power is switching on or off (power light off). Compruebe si la electricidad se enciende o se apaga (luz de encendido apagada). Vérifier si l'appareil est sous tension ou hors tension (témoin de l'alimentation est éteint).	Press switch for 3 seconds, the power light is on. Presione el interruptor durante 3 segundos, la luz de encendido se ilumina. Appuyer sur l'interrupteur pendant 3 secondes; le voyant d'alimentation s'allume.
	Check if Ground Fault Circuit Interrupter (GFCI) is tripped. Compruebe si se disparó el interruptor de circuito de falla a tierra (GFCI). Vérifier si le disjoncteur de fuite de terre (DFT) s'est ouvert.	Unplug power cord from electric outlet. Press the reset button on the GFCI until click is heard. Plug power cord into electric outlet and verify operation. Desconecte el cable de alimentación de la toma de corriente. Presione el botón de reinicio del interruptor (GFCI) hasta que escuche un clic. Conecte el cable de alimentación a la toma de corriente y verifique el funcionamiento. Débrancher le cordon d'alimentation électrique de la prise. Appuyer sur le bouton de réinitialisation sur le DFT jusqu'à ce que vous entendiez un clic. Rebrancher le cordon d'alimentation dans la prise de courant et vérifier le fonctionnement.

## DRYER SECADOR SÉCHOIR

Circumstance / Problema / Problème	Fault Diagnoses / Diagnóstico del problema / Diagnostic du problème	Solutions / Soluciones / Solutions
<b>The dryer blows cold air.</b> <b>Sale aire frío del secador.</b> <b>Le séchoir projette de l'air froid.</b>	Check whether or not the dryer switches off. Verifique si el secador se apaga. Vérifier si le séchoir se ferme.	Regulate the temperature of dryer according to the instruction guide. Regule la temperatura del secador de acuerdo con la guía de instrucciones. Régler la température du séchoir conformément aux directives du guide.
	Check whether or not the heating element of dryer is damaged. Verifique si el elemento térmico de la secadora está dañado. Vérifier si l'élément chauffant du séchoir est endommagé.	Please contact Moen for assistance. Favor de comunicarse con Moen para obtener ayuda. Veuillez contacter Moen pour obtenir de l'aide.

## REMOTE CONTROL CONTROL REMOTO TÉLÉCOMMANDE

Circumstance / Problema / Problème	Fault Diagnoses / Diagnóstico del problema / Diagnostic du problème	Solutions / Soluciones / Solutions
<b>The blue light of water temperature is flickered.</b> <b>La luz azul de la temperatura del agua parpadea.</b> <b>Le témoin bleu de la température de l'eau clignote.</b>	Low battery. Batería baja. Piles faibles.	Please replace with new batteries. Favor de reemplazar con pilas nuevas. Veuillez remplacer les piles.
<b>Remote control is not working.</b> <b>El control remoto no funciona.</b> <b>La télécommande ne fonctionne pas.</b>	Check whether or not there is water on the remote control. Verifique si hay agua en el control remoto. Vérifier s'il y a de l'eau sur la télécommande.	Wipe off water with a dry towel. Absorba el agua con una toalla seca. Essuyer l'eau à l'aide d'une serviette sèche.

## Troubleshooting Resolución de problemas Dépannage

### WASH FUNCTIONS FUNCIONES DE LAVADO FONCTIONS DE LAVAGE

Circumstance / Problema / Problème	Fault Diagnoses / Diagnóstico del problema / Diagnostic du problème	Solutions / Soluciones / Solutions
<b>No water from the nozzle. No sale agua de la boquilla. L'eau ne coule pas de la buse.</b>	Check water supply to see if it's off. Verifique que el suministro de agua no esté cerrado. Vérifier si l'alimentation en eau est coupée.	Turn water supply on. Abra el suministro de agua. Ouvrir l'alimentation en eau.
	Angle valve switch is on the "off" position. El interruptor de la válvula angular está en la posición de "cerrado". Vérifier si la soupape angulaire est à la position arrêt (off).	Open the angle valve. Abra la válvula angular. Ouvrir la soupape angulaire.
	Check whether or not the water filter is blocked. Verifique si el filtro de agua está bloqueado. Vérifier si le filtre d'eau est bloqué.	Clean the filter mesh or change the water filter. Limpie la malla del filtro o cambie el filtro de agua. Nettoyer la grille du filtre ou changer le filtre d'eau.
	Check whether or not the inlet pipe is kinked. Verifique si la tubería de entrada está torcida. Vérifier si le tuyau d'entrée est tordu/plié.	The inlet pipe must be straight. La tubería de entrada debe estar recta. Le tuyau d'entrée doit être droit.
	Check whether or not the nozzle is blocked. Verifique si la boquilla está bloqueada o no. Vérifier si la buse est bloquée ou non.	Clean the nozzle with a soft brush. If holes can't be cleared with brush, replacement is recommended. Limpie la boquilla con un cepillo suave. Si los agujeros no se pueden despejar con un cepillo, se recomienda reemplazarlos. Nettoyer la buse avec une brosse douce. Si les orifices ne peuvent être nettoyés à l'aide de la brosse, on recommande de remplacer la buse.
<b>The intensity of cleaning is not strong. La intensidad de limpieza no es lo suficientemente fuerte. L'intensité du nettoyage n'est pas suffisamment forte.</b>	Check whether or not the water pressure of cleaning switch to low level or not. Verifique si la presión del agua de limpieza cambia a nivel bajo. Vérifier si la pression d'eau de la commande de nettoyage est basse.	Regulate the water pressure according to the instruction guide. Regule la presión del agua de acuerdo con la guía de instrucciones. Régler la pression d'eau conformément au guide de directives.
	Check whether or not the inlet filter is blocked. Verifique si el filtro de entrada está bloqueado. Vérifier si le filtre d'entrée est bloqué.	Clean the filter mesh or change the water filter. Limpie la malla del filtro o cambie el filtro de agua. Nettoyer la grille du filtre ou changer le filtre d'eau.
	Check whether or not the nozzle is blocked. Verifique si la boquilla está bloqueada o no. Vérifier si la buse est bloquée ou non.	Clean the nozzle with a soft brush. If holes can't be cleared with brush, replacement is recommended. Limpie la boquilla con un cepillo suave. Si los agujeros no se pueden despejar con un cepillo, se recomienda reemplazarlos. Nettoyer la buse avec une brosse douce. Si les orifices ne peuvent être nettoyés à l'aide de la brosse, on recommande de remplacer la buse.
<b>Unusual water flow from the spout. El flujo de agua que sale de la boquilla del pico es inusual. Débit d'eau inhabituel provenant du bec.</b>	Abnormal operation. Operación anormal. Fonctionnement anormal.	Unplug the attaching plug for 1 minute and then plug it in again. Desconecte de la toma de corriente durante un minuto y después vuelva a conectar. Débrancher la fiche de raccordement pendant 1 minute, puis la rebrancher.
<b>The water temperature is not warm enough. La temperatura del agua no es lo suficientemente cálida. La température de l'eau n'est pas assez chaude.</b>	Check the temperature setting. Verifique el ajuste de la temperatura. Vérifier si le réglage de la température.	Regulate the water temperature according to the instruction guide. Regule la temperatura del agua de acuerdo con la guía de instrucciones. Régler la température de l'eau conformément au guide de directives.
<b>The cleanser is always leaking. El limpiador siempre tiene fugas. Le nettoyeur coule toujours.</b>	Solenoid valve no longer has any effect. La electroválvula ya no tiene ningún efecto. L'électrovanne ne fonctionne plus.	Please contact Moen for assistance. Favor de comunicarse con Moen para obtener ayuda. Veuillez contacter Moen pour obtenir de l'aide.
<b>The cleaning function is not working normally. La función de limpieza no trabaja normalmente. La fonction de nettoyage ne fonctionne pas normalement.</b>	Seat sensor does not work. El sensor del asiento no funciona. Le capteur du siège ne fonctionne pas.	Please contact Moen for assistance. Favor de comunicarse con Moen para obtener ayuda. Veuillez contacter Moen pour obtenir de l'aide.
<b>Water flows for brief period of time from the nozzle after sitting on unit. El agua fluye de la boquilla durante un breve período después de sentarse en la unidad. De l'eau s'écoule brièvement par la buse après s'être assis sur le siège.</b>	Expected behavior, not a fault. Spray nozzle is being flushed prior to usage. Es el comportamiento esperado, no es una falla. La boquilla rociadora se autoenjuaga antes de su uso. Il s'agit d'une fonction normale, et non d'une défectuosité. La buse de pulvérisation évacue l'eau qu'elle contenait avant le nouvel usage.	Expected behavior, not a fault. Es el comportamiento esperado, no es una falla. Il s'agit d'une fonction normale, et non d'une défectuosité.

**Troubleshooting  
Resolución de problemas  
Dépannage**

**HEATED SEAT ASIENTO CON CALEFACCIÓN SIÈGE CHAUFFANT**

<b>Circumstance / Problema / Problème</b>	<b>Fault Diagnoses / Diagnóstico del problema / Diagnostic du problème</b>	<b>Solutions / Soluciones / Solutions</b>
<p><b>The seat temperature is too low or is not hot.</b> La temperatura del asiento es demasiado baja o no se calienta. La température du siège est trop basse ou pas assez chaude.</p>	<p>Check whether or not the temperature of seat is on the "off" position. Verifique si la temperatura del asiento está en la posición de "apagado". Vérifier si la température du siège est à la position « arrêt » (off).</p>	<p>Regulate the temperature of seat according to the instruction guide. Regule la temperatura del asiento de acuerdo con la guía de instrucciones. Régler la température du siège conformément au guide de directives.</p>

**TROUBLESHOOTING TIPS CONSEJOS PARA SOLUCIONAR PROBLEMAS CONSEILS DE DÉ PANNAGE**

<b>Circumstance / Problema / Problème</b>	<b>Status Light Indicator / Indicador luminoso del estado / Indicateur de l'état par témoin lumineux</b>
<p><b>Water Temperature Alarm</b> Alarma de temperatura del agua Alarme de la température de l'eau</p>	<p><b>Flashing Red light twice</b> Luz roja intermitente dos veces Témoin lumineux clignotant en rouge deux fois</p>
<p><b>Seat Temperature Alarm</b> Alarma de temperatura del asiento Alarme de la température du siège</p>	<p><b>Flashing Red light three times</b> Luz roja intermitente tres veces Témoin lumineux clignotant en rouge trois fois</p>
<p><b>Wind Temperature Alarm</b> Alarma de temperatura del viento Alarme de la température du flux d'air de séchage</p>	<p><b>Flashing Red light four times</b> Luz roja intermitente cuatro veces Témoin lumineux clignotant en rouge quatre fois</p>
<p><b>Water Flow Alarm</b> Alarma del flujo de agua Alarme du débit d'eau</p>	<p><b>Flashing Red light five times</b> Luz roja intermitente cinco veces Témoin lumineux clignotant en rouge cinq fois</p>

## 3 Year Limited Warranty

Moen® products have been manufactured under the highest standards of quality and workmanship. Moen warrants to the original consumer purchaser, for residential use, that these products (eBidet or eToilet) will be leak-free and drip-free during normal use and all parts and finishes of these products will be free from defects in material and manufacturing workmanship during normal use, for three (3) years from the date of original consumer purchase for residential use (the "Warranty Period" for homeowners). All other purchasers (including purchasers for industrial, commercial and business use) are warranted for a period of one (1) year from the original date of purchase (the "Warranty Period" for non-homeowners).

If this eBidet or eToilet should ever develop a leak or drip during the Warranty Period, Moen will FREE OF CHARGE provide the parts necessary to put the product back in good working condition and will replace FREE OF CHARGE any part or finish that proves defective in material and manufacturing workmanship, under normal installation, use and service. Replacement parts may be obtained by calling 1-800-289-6636 (in Canada, 1-800-465-6130), or by writing to Moen Incorporated, 25300 Al Moen Drive, North Olmsted, OH 44070-8022 (in Canada, Moen, 2816 Bristol Circle, Oakville, Ontario L6H5S7, Canada). Proof of purchase (original sales receipt) from the original consumer purchaser must accompany all warranty claims. Defects or damage caused by the use of other than genuine Moen parts is not covered by this warranty. This warranty is applicable only to products purchased after December, 1995 and shall be effective from the date of purchase as shown on purchaser's receipt.

This warranty is extensive in that it covers replacement of all defective parts and finishes. However, damage due to installation error, product abuse, product misuse, or use of cleaners containing abrasives, alcohol or other organic solvents, whether performed by a contractor, service company, or yourself, are excluded from this warranty. Moen will not be responsible for labor charges and/or damage incurred in installation, repair or replacement, nor for any indirect, incidental or consequential damages, losses, injury or costs of any nature relating to these products. Except as provided by law, this warranty is in lieu of and excludes all other warranties, conditions and guarantees, whether expressed or implied, statutory or otherwise, including without restriction those of merchantability or of fitness for use.

Some states, provinces and nations do not allow the exclusion or limitation of incidental or consequential damages, so the above limitations or exclusions may not apply to you. This warranty gives you specific legal rights and you may also have other rights which vary from state to state, province to province, nation to nation. Moen will advise you of the procedure to follow in making warranty claims. Simply write to Moen at the applicable address set forth above. Explain the defect and include proof of purchase and your name, address, area code and telephone number.

## Garantía limitada de tres años

Los productos Moen® se fabrican conforme a los más altos estándares de calidad y mano de obra. Moen garantiza al comprador original que estos productos (bidet electrónico o inodoro electrónico) no tendrán fugas ni goteos durante el uso residencial normal y que todas las partes y acabados de estos productos estarán libres de defectos en el material y la fabricación por tres (3) años a partir de la fecha de compra original del consumidor para uso residencial (el "Periodo de Garantía" para los propietarios de la vivienda). Cualquier otro tipo de compra (incluyendo las compras para uso industrial, comercial o de negocios) tienen una garantía de un (1) año a partir de la fecha original de compra (el "Periodo de Garantía" para las personas que no sean propietarias de la vivienda).

Si el bidet electrónico o el inodoro electrónico llegaran a presentar fugas o goteos durante el Periodo de Garantía, Moen le proporcionará GRATUITAMENTE las piezas necesarias para restablecer el funcionamiento óptimo del producto y reemplazará GRATUITAMENTE cualquier pieza o acabado que presente defectos con respecto a los materiales y a la fabricación, bajo instalación, uso y servicio normales. Puede solicitar piezas de repuesto llamando al 1-800-289-6636 (en Canadá, 1-800-465-6130) o escribiendo a Moen Incorporated, 25300 Al Moen Drive, North Olmsted, OH 44070-8022 (en Canadá, Moen, 2816 Bristol Circle, Oakville, Ontario L6H5S7, Canada). El comprobante de compra (recibo de compra original) del comprador original debe acompañar todos los reclamos de garantía. Los defectos o daños causados por el uso de piezas que no sean originales de Moen no están cubiertos por esta garantía. Esta garantía es aplicable solo a los productos adquiridos después de diciembre de 1995 y entrará en vigor a partir de la fecha de compra que se muestra en el recibo del comprador.

Esta garantía es amplia ya que cubre el reemplazo de todas las piezas y acabados defectuosos. Sin embargo, los daños ocasionados por errores de instalación, abuso del producto, mal uso del producto o uso de limpiadores que contengan abrasivos, alcohol u otros solventes orgánicos, ya sea que lo realice un contratista, una compañía de servicio o usted mismo, están excluidos de esta garantía. Moen no será responsable de los cargos por mano de obra y/o daños incurridos en la instalación, reparación o reemplazo, ni por los daños, pérdidas, lesiones o costos indirectos, incidentales o consecuentes de cualquier naturaleza relacionados con estos productos. Salvo lo dispuesto por la ley, esta garantía reemplaza y excluye todas las demás garantías, condiciones y garantías, ya sean expresas o implícitas, legales o de otro tipo, incluyendo, sin restricción, las de comerciabilidad o idoneidad para el uso.

Algunos estados, provincias y países no permiten la exclusión o limitación de daños incidentales o consecuentes, por lo que las limitaciones o exclusiones anteriores pueden no aplicarse en su caso. Esta garantía le otorga derechos legales específicos y también puede tener otros derechos que varían de un estado a otro, de una provincia a otra o de un país a otro. Moen le asesorará sobre el procedimiento a seguir para realizar alguna reclamación de garantía. Solo escriba a Moen a la dirección correspondiente indicada anteriormente. Explique el defecto e incluya un comprobante de compra y su nombre, dirección, código de área y número de teléfono.

## Garantie limitée de trois (3) ans

Les produits Moen® ont été fabriqués selon les normes de qualité et de main-d'œuvre les plus élevées. Moen garantit à l'« Acheteur initial », ayant acheté les produits utilisés aux fins d'un usage résidentiel, que ces produits (bidet électronique ou toilette électronique) seront libres de toute fuite ou d'égouttement dans le cadre d'un usage normal, et que toutes les pièces et tous les finis de ces produits ne présenteront aucun défaut de matériau ou de fabrication en usine pendant leur usage normal, et ce, pour trois (3) ans à compter de la date d'achat de l'acheteur initial aux fins d'un usage résidentiel (la « Période de la garantie » pour les propriétaires). Tout autre type d'acheteur (y compris les achats à des fins industrielles, commerciales ou d'affaires) est protégé par une garantie de un (1) an à compter de la date de l'achat initial du produit (la « Période de garantie » pour les non-propriétaires de résidence).

Si ce bidet électronique ou toilette électronique fuit ou dégorge durant la « Période de garantie », Moen fournira GRATUITEMENT les pièces de rechange requises pour remettre le produit en bonne condition de fonctionnement, et remplacera GRATUITEMENT toute pièce ou tout fini dont le matériau, la fabrication, dans le cas d'une installation, d'un usage ou d'un service normaux, s'avèrent défectueux. On peut obtenir les pièces de rechange en composant le 1 800 289-6636 ou en écrivant à Moen Incorporated, 25300 Al Moen Drive, North Olmsted, OH 44070-8022 (au Canada, à Moen, 2816, Bristol Circle, Oakville (Ontario) L6H5S7). L'original du reçu de caisse du consommateur initial ayant acheté ce produit doit accompagner toute réclamation. Les défauts ou les dommages causés par l'utilisation de pièces non fournies par Moen ne sont pas couverts par cette garantie. Cette garantie s'applique uniquement aux produits achetés après décembre 1995 et entre en vigueur à compter de la date d'achat indiquée sur le reçu de caisse du client.

Cette garantie est de vaste portée, car elle couvre le remplacement de toute pièce ou de tout fini défectueux. Cependant, les dommages causés par une erreur d'installation, un usage abusif du produit, une mauvaise utilisation du produit, ou l'utilisation de produits nettoyeurs contenant des agents abrasifs, de l'alcool ou des solvants organiques, qu'ils soient utilisés par un entrepreneur, une entreprise de service ou le consommateur, sont exclus de cette garantie. Moen ne pourra être tenu responsable des frais de main-d'œuvre ni de tous dommages pouvant être associés à l'installation, à la réparation ou au remplacement de ces produits, ni des dommages, pertes, blessures ou de tous types de coûts connexes à ces produits, que ces dommages soient indirects, accessoires ou consécutifs. Sauf lorsque prévu par la loi, cette garantie remplace et exclut toutes les autres garanties et conditions, qu'elles soient explicites ou implicites, réglementaires ou autres, y compris, sans restriction, celles de commercialisation ou d'adaptation à un usage particulier.

Certains pays, États et certaines provinces, ne permettent aucune exclusion, ni limitation quant aux dommages indirects ou consécutifs, de sorte qu'il se peut que les restrictions ou exclusions énumérées ci-dessus ne s'appliquent pas à votre cas. Cette garantie vous accorde des droits juridiques particuliers et il est possible que vous jouissiez d'autres droits selon votre État, province ou pays de résidence. Moen avisera le consommateur de la procédure à suivre pour soumettre une réclamation. Il suffit d'écrire à Moen à l'adresse applicable indiquée ci-dessus. Expliquer la défectuosité et inclure une preuve d'achat, inscrire son nom, adresse, ainsi que vos indicatif régional et numéro de téléphone.

# MOEN®

Moen Incorporated  
25300 Al Moen Drive  
North Olmsted, Ohio 44070-8022  
U.S.A.

Moen de México, S.A. de C.V.  
Carretera Saltillo-Monterrey KM 14.7  
Ramos Arizpe, Coahuila  
México 25900

Moen Inc.  
2816 Bristol Circle  
Oakville, Ontario L6H 5S7  
Canada

INS11010D - 07/26

©2023 Moen Incorporated